

2011

für Handel, Industrie und Gewerbe.
Preise in Euro zzgl. MwSt.

Specifically for the sign industry,
trade and commerce,
prices in euro,
plus VAT

DIGITAL COLORS

BÜRO FÜR REKLAME



Displaysysteme

Digitaldruck XXL

Montagesysteme

Fahnen + Fahnenmasten

Schilder

Lichtwerbung

Display systems

Digital printing XXL

Fixing systems

Flags + Flagpoles

Signs

Illuminated signs

Neu! Mit guter Figur
D&D 60 stiehlt seinem
dicken Bruder die show

*New! Making a great figure
D&D 60 steals the show
from its big brother*



Viele Produkte der Werbebranche können erfolgreich sein

DE In diesem Katalog möchten wir Sie ausführlich über viele nützliche und sinnvolle Produkte der Außenwerbung und Shopgestaltung informieren.

Hier finden Sie Altbewährtes und Neues.

Es geht los mit Displaysystemen, mit denen Sie schnell und einfach bei Ihrer nächsten Veranstaltung eine gute Figur machen.

Es geht weiter mit digital gedruckten Werbebotschaften, mit denen Ihre Werbung Innen und Außen in perfekter Druckqualität ganz nah bei Ihren potentiellen Kunden ist.

Eine große Rubrik ist unser Angebot an Fahnen und Fahnenmasten, weil Sie hiermit viel Aufmerksamkeit im öffentlichen Raum erzeugen können.

Als Spezialist für Außenwerbung fehlen natürlich nicht Schilder und schon gar nicht Lichtwerbung. Selbst für das aufwändigste Projekt können Sie sich in diesem Katalog anregen lassen.

Bei all der Vielfalt, welches Produkt ist denn nun das erfolgreichste für Sie?

Many products of the advertising industry may be successful for you

EN The aim of this catalogue is to give you detailed information on many useful and wise products for application in outdoor advertising and shop presentation.

You will find time-tested as well as innovative products.

It starts with easy and quick to use display systems, with which you will make a great impression at your next event.

It continues with digitally printed advertising messages, printed in the highest quality to catch the eye of potential customers indoors or outdoors.

A large portion of our range of products is flags and masts, with which you can attract a great deal of attention in open areas.

As a specialist for external advertising we would not be complete without signs or illuminated advertising. In this catalogue you can find suggestions for even the most complex projects.





Tischschild 155 x 80 mm

Glasschilder

DE Die Verwendung von hochwertigem Glas mit gefasteten, diamantpolierten Kanten in Verbindung mit Schildhaltern aus Edelstahl ergibt den exklusiven und zeitlosen Charakter dieser Schilder.

2 Stück Glasscheiben halten die dazwischen liegende Folie, die wahlweise transparent oder mattiert geliefert wird.

Die Beschriftung dieser Folie erfolgt mittels Laserdrucker.

Ausführungen mit nur einer Scheibe (8 mm ESG-Glas) sind auch für die Außenanwendung geeignet.

Wird im Artikel nicht die Folie aufgeführt, wird ein Folienplott oder Digitaldruck verwendet. Diesen bitte

Glass signs

EN The use of high-quality glass with mounted and diamond polished edges in connection with mountings made of stainless steel results in the exclusive and timeless character of these signs.

Two panes of glass hold the film, which can be supplied in transparent or matt material, between them. The film is printed by a laser printer.

Models with only one pane of glass (8 mm ESG-glass) are also suitable for outdoor application.

Should the film not be included in the article description, a film plot or digital print will be used. Please order this separately.

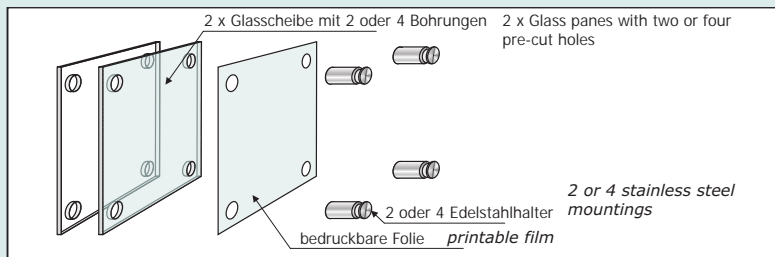

Innen-Glasschilder

Indoor Glass sign

Artikel-Nr. Item-No.	Artikel Item	1 Stück 1 piece	ab 10 Stück f. 10 pieces
63413	Glasschild, 2 Halter, 130 x 130 x 8 mm, 2 B <i>Glass sign, 130 x 130 x 8 mm</i>	32,90	29,90
63410	Glasschild, 2 Halter, 100 x 160 x 8 mm, 2 B <i>Glass sign, 100 x 160 x 8 mm</i>	24,90	22,90
63420	Glasschild, 4 Halter, 130 x 200 x 8 mm, 4 B <i>Glass sign, 130 x 200 x 8 mm</i>	39,90	35,90
63415	Glasschild, 4 Halter, 150 x 150 x 8 mm, 4 B <i>Glass sign, 150 x 150 x 8 mm</i>	34,00	31,00
63421	Glasschild, 4 Halter, 297 x 210 x 8 mm, DIN A 4 <i>Glass sign, 297 x 210 x 8 mm</i>	55,00	50,00
63428	1 x 8 mm, 4 Halter, 297 x 210 x 8 mm, DIN A 4 <i>Glass sign, 297 x 210 x 8 mm</i>	55,00	50,00
63429	1 x 8 mm, 4 Halter, 297 x 420 x 8 mm, DIN A 3 <i>Glass sign, 297 x 420 x 8 mm</i>	79,00	73,00
63460	1 x 8 mm, 4 Halter, 594 x 420 x 8 mm, DIN A 2 <i>Glass sign, 594 x 420 x 8 mm</i>	119,00	109,00
63480	Tischchild, 2 Halter, 155 x 80 x 8 mm, 2 B <i>Table sign, 155 x 80 mm</i>	21,90	19,90

display systems
Displaysysteme

digital printing
Digitaldruck

fixing systems
Montagesysteme

flags + poles
Fahnen + Masten

signs
Schilder

illuminated signs
Lichtwerbung

AGB



6364 Glasschild für DIN A4



6362 Büroschild 149 x 149 mm



6364 Glasschild für DIN A4

Innenschilder Alma

DE Diese Schilder sind ausschließlich aus hochwertigem Aluminium und Glas gefertigt. Die klare und zeitlose Form machen diese Schilder so flexibel im Einsatz.

Bei jeder Art von Kennzeichnung im Büro, Shop, Messe oder Restaurant werden sie eingesetzt. Die doppelten Glasscheiben kommen ohne jegliche Bohrung aus und werden mit Madenschrauben geklemmt.

Sie können also auf jedem Bürodrucker Papier- oder auch Folieneinleger drucken und dazu sind diese Schilder bei uns besonders günstig - also einfach mal Schilder selber drucken.

Indoor sign Alma

EN These signs are exclusively made from high-quality aluminium and glass. The clear and timeless shape enables the signs to have a flexible application.

They can be used in any type of signposting whether in the office, shop, trade fair or restaurant. The double glass panes do not have to be drilled and they are clamped together with headless screws.

You can print the insert signs on paper or foil on any office printer. These signs are extremely good value – so why don't you print your signs yourself.



6366 Glasschild 840 x 149 mm

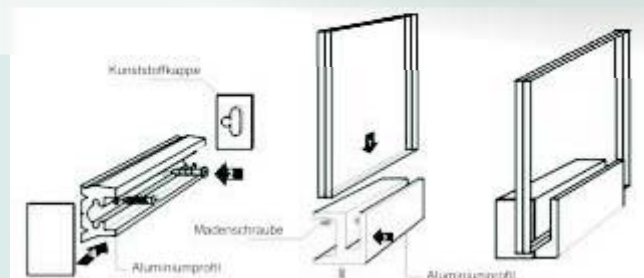

Lieferzeit 24h
delivery time 24h



Indoor
Indoor

Innenschilder Serie Alma ohne Beschriftung und Papiereinleger

Indoor sign Alma

without lettering and paper inlay

Artikel-Nr Item-No.	Artikel Item	1 Stück 1 piece	ab 6 Stück 6 pieces
6361	2x Glas 105 x 149 mm 1 x Wandhalterung <i>Glass sign, 105 x 149 mm</i>	15,50	13,95
6362	2x Glas 149 x 149 mm 1 x Wandhalterung <i>Glass sign, 149 x 149 mm</i>	19,50	17,55
6364	2x Glas 210 x 297 mm (DIN A 4) 2x Wandhalter <i>Glass sign, 210 x 297 mm</i>	33,00	29,70
6363	2x Glas 297 x 420 mm (DIN A 3) 2x Wandhalter <i>Glass sign, 297 x 420 mm</i>	63,00	56,70
6366	2x Glas 840 x 149mm 2x Wandhalterung <i>Glass sign, 840 x 149 mm</i>	85,00	76,50





6354 Wandschild für DIN A4



6352 Büroschild 150 x 150 mm



6355 Tischschild 115 x 150 mm
6355 Table sign 115 x 150 mm



6356 Tischschild 100 x 210 mm

Innenschilder Aluminium, konvex

Indoor sign, aluminium

DE Mit diesem Leitsystem erhalten Sie eine anwenderfreundliche und formschöne Lösung. Die Schilder sind aus eloxiertem Aluminium gefertigt. Abdeckkappen aus ABS-Kunststoff in Grau. Eine Kunststoff-Frontscheibe schützt die Papiereinleger. Papiereinleger können mit jedem Drucker selbst angefertigt werden.

EN With this guidance system you have a user-friendly and good-looking solution. The signs are made from anodised aluminium. The covering caps are made of grey ABS plastic. A plastic screen protects the paper insert. Paper inserts can be individually printed on any printer.



Alko Schild an die Wand schrauben, Papiereinleger einlegen, Schutzfolie einstecken - fertig.

Alko sign mounting on the wall, stack on paper inlay and protection foil - done.



6357 Aussteckschild 150 x 150 mm
6357 Stand out sign 150 x 150 mm



Lieferzeit 24h
delivery time 24h



Indoor
Indoor

Innenschilder Serie Alko

Artikel-Nr. Item-No.	Artikel Item	1 Stück 1 piece	ab 10 Stück 10 pieces
6351	115 x 115 mm 115 x 115 mm	8,90	7,90
6352	150 x 150 mm 150 x 150 mm	9,90	8,90
6353	150 x 200 mm 150 x 200 mm	13,90	12,50
6354	210 x 297 mm (DIN A 4) 210 x 297 mm	26,90	24,25
6355	Tischschild 115 x 150 mm 115 x 150 mm	9,90	8,90
6356	Tischschild 100 x 210 mm 100 x 210 mm	13,90	13,50
6357	Aussteckschild beidseitig 150 x 150 mm Stand out sign	19,90	17,90
6358	Aussteckschild beidseitig 150 x 210 mm Stand out sign	24,90	22,50

display systems
Displaysysteme

digital printing xxl
Digitaldruck XXL

fixing systems
Montagesysteme

flags + poles
Fahnen + Masten

signs
Schilder

illuminated signs
Lichtwerbung

AGB

Edelstahlschilder

DE Schilder aus Edelstahl passen zu vielen anderen Gestaltungselementen am Objekt, an der Fassade oder in der Einkaufsmeile. Mit unseren Edelstahlschildern bekommen Sie gute und günstige Lösungen für viele Bereiche.

Hier haben wir einige Beispiele dargestellt, wir fertigen selbstverständlich auch nach Ihren Maßen und Vorstellungen. Die Oberflächengüte ist immer 240er Korn gebürstet.

Stainless steel signs

EN Signs made of stainless steel are suitable to many design elements of a building, on the cladding or in a shopping area. Our stainless steel signs offer you a good and reasonably priced solution for many areas.

Here we present a few examples, we manufacture according to your specifications and ideas. The surface quality is always brushed using 240 grade.



Bei diesem Beispiel (siehe Nr 6) Rohrdurchmesser 60 mm. Als Schildtafel wurde hier Dibond Butler-finish gewählt.

In this example (see number 6) Tube diameter 60 mm, a Dibond Butler-Finish sheet was used for the sign.

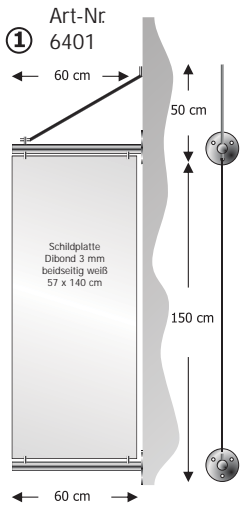

Edelstahl-Aussteckschilder und Standschilder aus Edelstahlrundrohr
42 mm, rechteckige oder runde Sockelplatte in
Edelstahl, 240er Korn geschliffen.

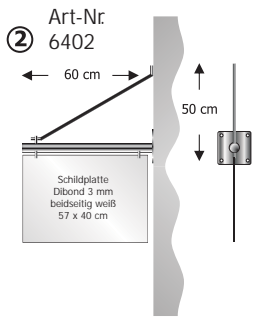

Doppelstrahler im Edelstahl-Design
Gute Ausleuchtung bis zu 3 m Schildhöhe
inkl. Leuchtmittel, 2 x 75 Watt

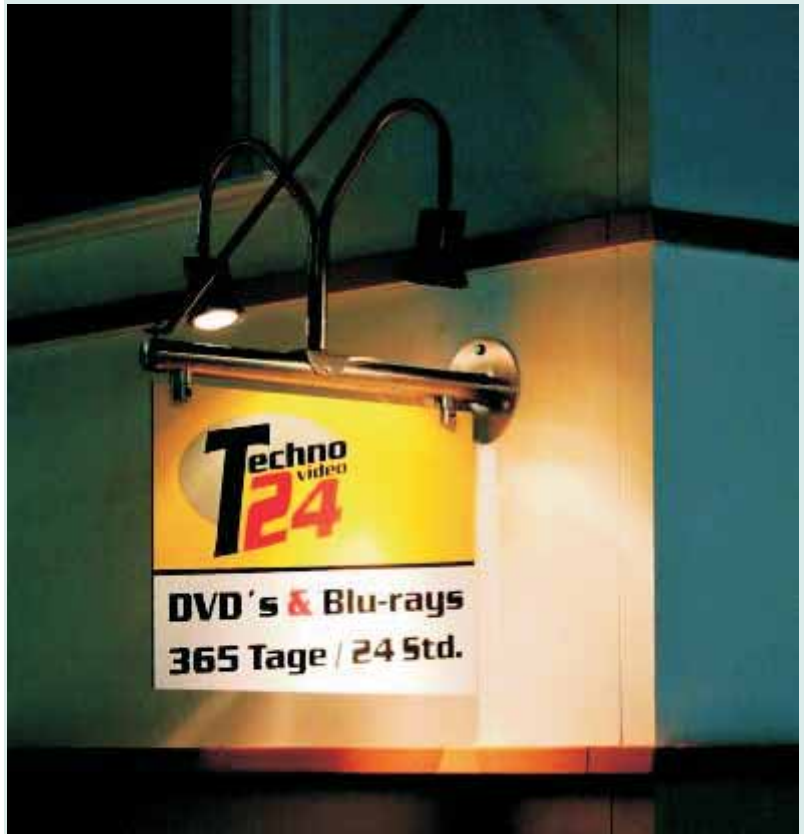

Edelstahl-Aussteckschild Nr. 2
Stainless steel stand out sign No. 2

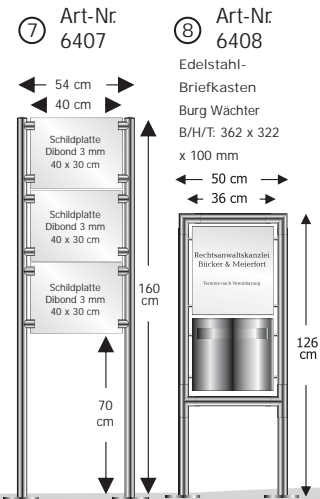
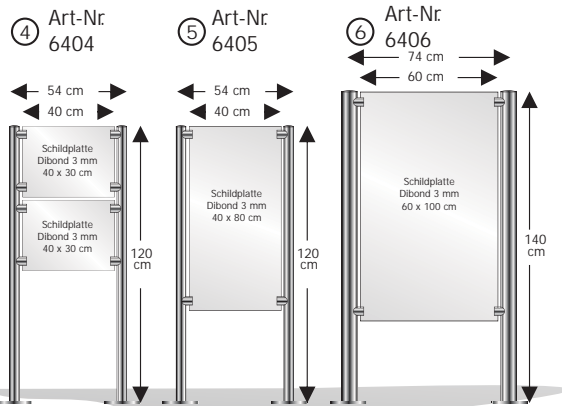

<> Größe frei wählbar size as required Lieferzeit: 1 Woche delivery time 1 week Outdoor Outdoor

Edelstahl-Aussteckschild
Stainless steel stand out sign item-No. 6400

Artikel-Nr Item-No.	Artikel Item	1 Stück 1 piece	ab 3 Stück f. 3 pieces
6401	Edelstahl-Aussteckschild, 60 x 150 cm Stainless steel stand out sign, 60 x 150 cm	298,00	278,00
6402	Edelstahl-Aussteckschild, 60 x 45 cm Stainless steel stand out sign, 60 x 45 cm	197,00	177,00
5560	Doppelstrahler, 2 x 75 Watt Double Spotlight, 2 x 75 watt	299,00	279,00

<> Größe frei wählbar size as required Lieferzeit: 1 Woche delivery time 1 week Outdoor Outdoor

Edelstahl-Standschild
Stainless steel stand sign

Artikel-Nr Item-No.	Artikel Item	1 Stück 1 piece	ab 3 Stück f. 3 pieces
6404	Edelstahl-Standschild, 54 x 120 cm Stainless steel stand sign, 54 x 120 cm	289,00	269,00
6405	Edelstahl-Standschild, 54 x 120 cm Stainless steel stand sign, 54 x 120 cm	279,00	259,00
6406	Edelstahl-Standschild, Rohr 60 mm, 74 x 140 cm Stainless steel stand sign, tube 60 mm, 74 x 140 cm	339,00	319,00
6407	Edelstahl-Standschild, 54 x 160 cm Stainless steel stand sign, 54 x 160 cm	345,00	325,00
6408	Standschild, mit Briefkasten Burg Wächter Stainless steel stand sign, with letterbox Burg Wächter	620,00	590,00

display systems
Displaysysteme

digital printing xxi
Digitaldruck XXL

fixing systems
Montagesysteme

flags + poles
Fahnen + Masten

signs
Schilder

illuminated signs
Lichtwerbung

AGB



Wandschilder BIG SILVER

DE Diese Wandschilder werden aus 2 Stück silber eloxierten Aluminiumrohren gefertigt. Mit einem innenliegenden Rahmen aus Aluminium und einseitig eingesteckten 3mm Dibond-Schildtafeln, weiß beschichtet. Die Rohre sind oben und unten mit grauen Kunststoffkappen verschlossen.

Durch die Verwendung von Bauteilen aus unserem Fahnenmastbau können wir diese Schilder sehr effektiv und kostengünstig produzieren.

Beschriftungspreise finden Sie auf Seite 129.

Sign board BIG SILVER

EN This signboard is manufactured from two silver anodised aluminium tubes. An internal frame made of aluminium is covered on one side with a riveted 3 mm Dibond sheet in white. The tubing is closed with grey plastic caps.

Using materials from our flagpole production we are able to produce these signs very effectively at a competitive price.

Prices for lettering can be found on page 129.

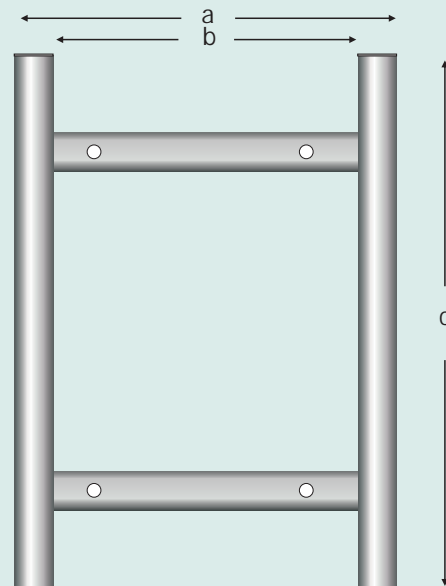

Aluminium Rahmen
Wandmontage
*Aluminium frame
wall assembly*

Schildfläche ein-
schieben
*Insert
Sign board*

Kappe aufstecken
Push on cap

Größe frei wählbar **RAL** alle RAL-Farben Lieferzeit: 1 Woche Outdoor

Wandschilder BIG SILVER

Artikel-Nr. Item-No.	Artike Item	a x c a x c	b x c b x c	1 Stück 1 piece	ab 3 Stück f. 3 pieces
61021	Wandschild, 400 x 500 mm <i>Wall sign BIG SILVER, 400 x 500 mm</i>		300 x 500 mm	139,00	129,00
61022	Wandschild, 400 x 700 mm <i>Wall sign BIG SILVER, 300 x 700 mm</i>		300 x 700 mm	158,00	152,00
61023	Wandschild, 600 x 900 mm <i>Wall sign BIG SILVER, 500 x 900 mm</i>		500 x 900 mm	189,00	179,00



Rahmen hinter dem Schild
Framework behind the board

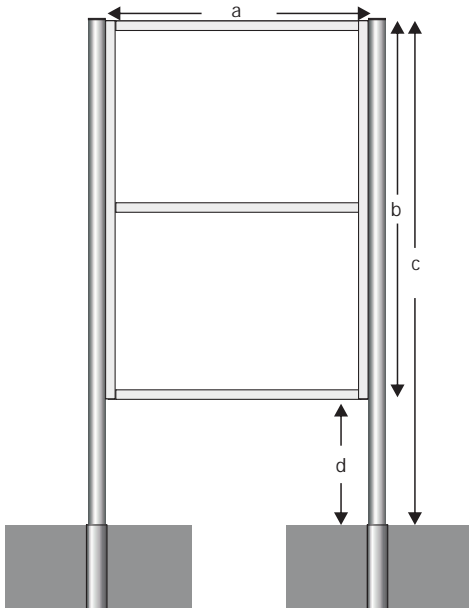

Lichtrohr Slim mit LED
Light tube Slim with LED

Standsschilder

DE Diese Standsschilder werden aus 2 Stück silber eloxierten Aluminiumrohren gefertigt. Mit einem innenliegenden Rohrrahmen aus Aluminium und einseitig oder beidseitig aufgenieteten 3mm Dibond-Schildtafeln, weiß beschichtet. Die Rohre sind oben mit schwarzen Kunststoffkappen verschlossen.

Durch die Verwendung von Bauteilen aus unserem Fahnenmastbau können wir diese Schilder sehr effektiv und kostengünstig produzieren.

Auf Wunsch erhalten Sie 2 Stück Aluminium-Bodenhülsen in einer Länge von 60cm.

Sign board stand

EN This signboard is manufactured from two silver anodised aluminium tubes. An internal frame made of aluminium square tubing is covered on one or both sides with a riveted 3 mm Dibond sheet in white. The tubing is closed with black plastic caps.

Using materials from our flagpole production we are able to produce these signs very effectively at a competitive price.

On demand we can supply 2 aluminium ground sleeves in lengths of 60 cm.

<> Größe frei wählbar / size as required **RAL** alle RAL-Farben / all colors Lieferzeit: 1 Woche / delivery time 1 week Outdoor / Outdoor

Standsschild BIG-SILVER ohne Beschriftung

sign BIG-SILVER, without lettering

Artikel-Nr. Item-No.	Schild Breite a x Höhe b Board a x b	Höhe c height c	Bodenfreiheit d space d	1-seitig single sided	2-seitig double sided
61011		2,00 m	1,00 m	289,00	319,00
61012	1,00 x 1,50 m	2,50 m	1,00 m	349,00	394,00
61013	1,00 x 2,00 m	3,00 m	1,00 m	407,00	467,00
61014	1,00 x 2,50 m	3,50 m	1,00 m	480,00	555,00
61015	1,20 x 1,50 m	2,50 m	1,00 m	370,00	424,00
61016	1,20 x 2,00 m	3,00 m	1,00 m	471,00	543,00
61017	1,20 x 3,00 m	3,50 m	0,50 m	584,00	692,00
61018	1,50 x 2,00 m	3,00 m	1,00 m	518,00	608,00
61019	1,50 x 2,50 m	3,00 m	0,50 m	575,00	687,00
61010	1,50 x 3,00 m	3,50 m	0,50 m	603,00	738,00
12922	Bodenhülse Aluminium Typ 76			27,90/St.	

Ground sleeve

Lichtrohr Slim

DE Aluminium Lichtschiene in jeder gewünschten Breite. Farbe Silber oder Wunschfarbe nach RAL. Ausleuchtung mit Leuchtstoffröhren oder in LED. Leuchtet eine Höhe von 100 cm aus. Energieverbrauch p. Meter: ca. 30 Watt Energieverbrauch LED p. Meter: 5 Watt Wandabstand: 40 cm

Light tube Swing

EN Aluminium light tube in every weight available. The color is silver or color on request. Illumination with fluorescent lamp or LED. Illuminate spaces till 100 cm height. Energy use: 30 Watt p. meter. Energy use in LED: 5 Watt p. meter. Wal clearance: 40 cm

<> Größe frei wählbar / size as required **LED** auch mit LED / also with LED **RAL** alle RAL-Farben / all colors Lieferzeit: 1 Woche / delivery time 1 week Outdoor / Outdoor

Lichtrohr Slim

Light tube slim

Artikel-Nr. Item-No.	Artikel Item	1 Stück 1 piece	ab 4 Stück 4 pieces
5530	Lichtrohr Slim, Leuchtstoffröhren, Preis p. lfm. Light tube Slim, fluorescent lamp, price p. meter	129,50	119,50
5533	Halter für Big Silver Schilder, gebogen, silber Arm for Big Silver signs, curved, silver	39,00	37,00
5538	Ausleuchtung mit Cree LED, Aufpreis p. lfm. Illumination with Cree LED, extra charge p. meter	54,00	49,00

display systems
Displaysysteme

digital printing xxl
Digitaldruck XXL

fixing systems
Montagesysteme

flags + poles
Fahnen + Masten

signs
Schilder

illuminated signs
Lichtwerbung

AGB



6210 Pfeilschild 1250 x 330mm



6210 Pfeilschild 1000 x 250mm



6210 Pfeilschild 755 x 196mm



6210 Pfeilschild 605 x 158mm



6210 Pfeilschild 450 x 120mm

Pfeilschilder

DE Immer noch eines der wichtigsten Orientierungsmittel im öffentlichen Raum. Diese Pfeilschilder werden aus Kunststoff-Aluminiumverbundmaterial (z.B. Dibond) gefräst. Einseitig oder beidseitig beschriftet.

Der Pfeilschildrahmen ist bei uns geteilt, so können wir ihn leicht als Paket versenden.

Arrow direction signs

EN Still one of the main orientation guides in public areas. These arrow direction signs are cut from aluminium composite material (e.g. Dibond). They are printed on one or both sides.

The arrow direction sign frames are divided so that we can easily ship the product as a package.



Größe frei wählbar
size as required

RAL

alle RAL-Farben
all colors



Lieferzeit: 1 Woche
delivery time 1 week



Outdoor
Outdoor

Pfeilschilder ohne Beschriftung, beidseitig weiß

Arrow direction signs without lettering, both sides white

Artikel-Nr Item-No.	Artikel Item	1 Stück 1 piece	ab 6 Stück 6 pieces
6210	Pfeilschild 1250 x 330mm <i>Roll-up Springroll, width: 80 cm</i>	34,90	32,50
6210	Pfeilschild 1000 x 250mm	26,90	24,50
6210	Pfeilschild 755 x 196mm	14,20	12,90
6210	Pfeilschild 605 x 158mm	11,30	9,90
6210	Pfeilschild 450 x 120mm	10,90	8,90



Digitaldruck mit Digitaldruckfolie 4-farbig mit Schutzlaminat

digital printing four color on foil, incl. protection film

Artikel-Nr Item-No.	Artikel Item	einseitig singlesided	beidseitig doublesided
8010	Beschriftung standard 1250 x 330 mm <i>Lettering 1250 x 330 mm</i>	34,24	68,48
8010	Beschriftung standard 1000 x 250 mm <i>Lettering 1000 x 250 mm</i>	20,75	41,50
8010	Beschriftung standard 755 x 196 mm <i>Lettering 755 x 196 mm</i>	12,28	24,56
8010	Beschriftung standard 605 x 158 mm <i>Lettering 605 x 158 mm</i>	7,94	15,88
8010	Beschriftung standard 450 x 120 mm	4,48	8,96

zzgl. Datenübernahme 25,- je Datei
plus data transfer 25,- per file



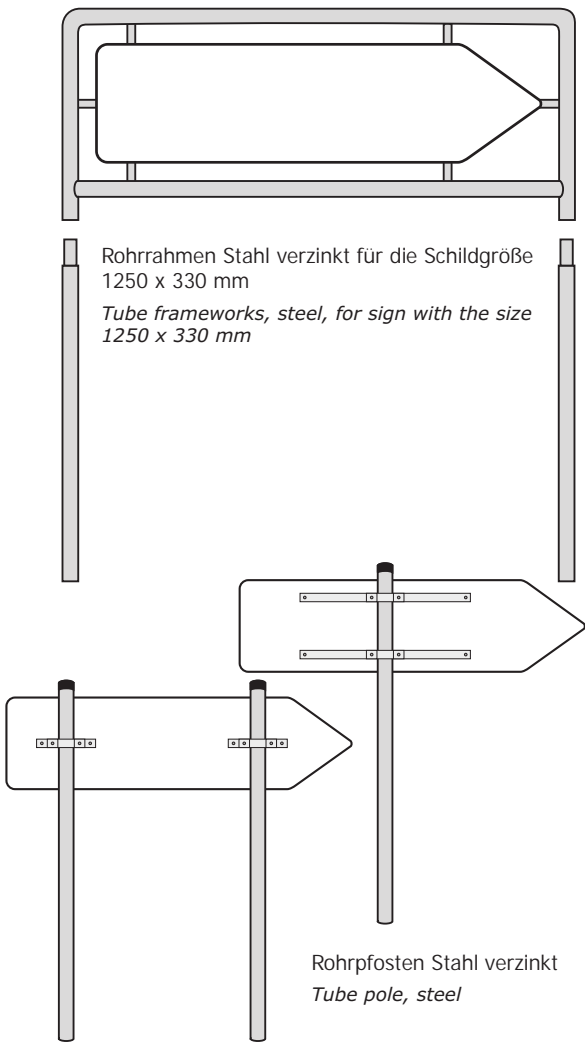

Rohrrahmen Stahl verzinkt für die Schildgröße 1250 x 330 mm
Tube frameworks, steel, for sign with the size 1250 x 330 mm

Rohrpfosten Stahl verzinkt
Tube pole, steel

Rohrpfosten 60mm
 Bestehend aus verzinktem Rundrohr werden sie mit schwarzen Kunststoff-Abdeckkappen geliefert. Das Schild wird mit Hilfe der Metallschellen an den Pfosten befestigt.

Tube posts 60 mm
 Consisting of galvanised round tubing they are delivered with black plastic covering caps. The sign is connected to the posts of the frame with the metal brackets.



Rohrrahmen

DE Zur Befestigung der Schilder bieten wir Ihnen entsprechende Rahmen an. Diese werden aus 48mm Rundrohr gefertigt und verzinkt. Der Rahmen wird Ihnen geteilt geliefert, so können wir in wesentlich preiswerter versenden.

Tube framework

DE In order to place the signs we have the appropriate frame on offer. These are manufactured from 40 mm galvanised round tubing. The frame is delivered in parts so that we can ship the product more cost effectively.



Einfach mal ein Schild montieren mit Rohrschellen für Mastdurchmesser 60, 76 und 90 mm

Just put up a sign

With the tube brackets for mast diameters of 60, 76 and 90 mm

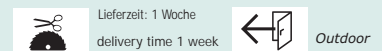

Befestigungen

Mountings

Artikel-Nr Item-No.	Artikel Item	1 Stück 1 piece	ab 4 Stück 4 pieces
62131	Rohrrahmen Stahl verzinkt <i>Tube frameworks, steel</i>	289,00	269,00
62132	Rohrpfosten Stahl verzinkt 3 m, 60 mm <i>Tube pole, steel</i>	98,00	89,00
62156	Rohrschelle 70 mm für 60 mm Rohr <i>Tube brackets</i>	12,50	11,50
62135	Rohrschelle 350 mm für 60 mm Rohr <i>Tube brackets</i>	26,00	25,00
62166	Rohrschelle 500 mm für 60 mm Rohr <i>Tube brackets</i>	28,00	27,00

Outdoor



Einzelbuchstaben

DE Gefräste Einzelbuchstaben aus farbigem Acrylglas, weißem PVC, Aluminiumverbundmaterial in verschiedenen Grundfarben und aus Aluminium. Diese Buchstaben sehen auf jeder Fassade gut aus.

Auf Wunsch fertig zur Montage vorbereitet, inkl. Halterungen, Montageschablone und Montageanleitung.

Die passende Beleuchtung für diese Buchstaben finden Sie auf den Seiten 124 und 125.

Letters

EN Single letters milled from coloured acrylic glass, white PVC, aluminium composite material in various base colours and aluminium. These letters look great on any building front.

As requested, we prepare them ready to be assembled, including brackets, assembly pattern and assembly instructions.

You can find suitable lighting for these letters on page 124 and 125.



Einzelbuchstaben aus Acrylglas, 8 mm, durchgefärbt

DE Diese qualitativ sehr hochwertigen Buchstaben erhalten Sie in kurzer Lieferzeit.

Optional erhältliche Abstandshalter aus Kunststoff mit 20 mm Wandabstand berechnen wir mit nur 3,60 € je Buchstabe. 27 Farbtöne stehen mit hochglänzender und mit matter Oberfläche zur Auswahl.

Single letters made of acrylic glass, 8mm, solid coloured

EN These very high-quality letters can be shipped within a short delivery time.

Optionally we can supply 20 mm plastic spacers for a price of €3.60 per letter. You can choose from 27 different colours in high-gloss or matt finish.



8 mm Acrylglas



Weiß104 RAL9016 Lichtgrau901 RAL7035 Hellgrau916 RAL7040 Mausgrau927 RAL7042 Grau930 RAL7043 Schwarz970 RAL9005



Sand124 RAL1015 Beige190 RAL1014 Zinkgelb233 RAL1018 Verkehrsgelb236 RAL1023 Gelb240 RAL1028 Dunkelgelb238 RAL2011



Orange203 RAL2009 Rot455 RAL2002 Signalrot305 RAL3000 Rubinrot310 RAL3003 Violet314 RAL4004 Weinrot318 RAL3005



Lila320 RAL4006 Himmelblau503 RAL5015 Blau502 RAL5017 Ultramarin504 RAL5002 Nachtblau508 RAL5022 Giftgrün710 RAL6018



Grün761 RAL6024 Mintgrün720 RAL6029 Moosgrün794 RAL6026

Einzelbuchstaben aus Acrylglas, 8 mm, durchgefärbt

Acrylic glass single letters, 8mm, solid colours

Artikel-Nr 5350 Item-No. 5352

Versalhöhe*	Euro	Versalhöhe*	Euro	Versalhöhe*	Euro
2 - 5 cm	7,10	36 - 40 cm	32,60	71 - 75 cm	83,70
6 - 10 cm	8,20	41 - 45 cm	36,70	76 - 80 cm	93,90
11 - 15 cm	12,20	46 - 50 cm	42,80	81 - 85 cm	106,10
16 - 20 cm	14,10	51 - 55 cm	48,70	86 - 90 cm	120,40
21 - 25 cm	18,35	56 - 60 cm	57,10	91 - 95 cm	134,70
26 - 30 cm	24,40	61 - 65 cm	65,80	96 - 100 cm	150,00
31 - 35 cm	28,50	66 - 70 cm	73,50		

Preise gelten für Standard-Schriften ohne Serifen, *Versalhöhe = Großbuchstabe. Serifen-Schriften berechnen wir mit 15% Aufschlag.

Prices apply for standard letters without serif * vertical height = capital letter. We calculate 15% additional charge for serif letters.

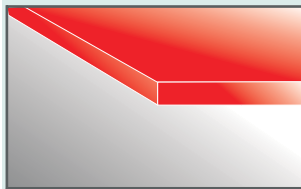

Durchgefärbte Buchstaben aus Acrylglas, 8 mm



Durchgefärbte Buchstaben aus Acrylglas, 3 mm

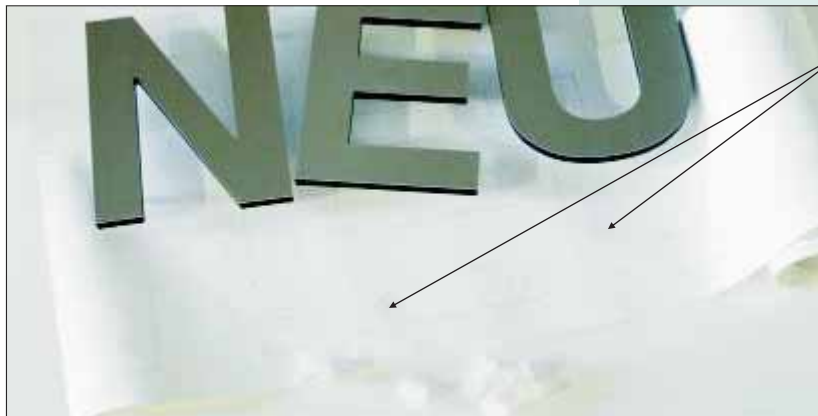

Digitalisierte Position der Abstände auf der Bohrschablone

Mit jeder Lieferung erhalten Sie eine Bohrschablone mit definierten Abständen

Vorteile:

- verkürzte Montagezeit, da die Montageschablone bereits vorbereitet ist, gleiche Buchstaben sind untereinander austauschbar, sollte ein Buchstabe nachproduziert werden müssen, passen die Abstände

Digital position of the distances on the drill hole pattern.

Your advantages: drill hole pattern complete prepared, for a faster assembly, letters compatible, every time the distances are on the right place

3 mm Acrylglas



Weiß WN070 RAL9010 Grau 7H32 RAL7036 Schwarz 9N870 RAL9011 Gelb 1N870 RAL1018 Gelb 1N270 RAL1032 Orange 2N170 RAL2004



Rot 3N670 RAL3002 Blau 5N870 RAL5005 Grün 6N570 RAL6016 Creme 1H02 RAL1015 Braun 8A570 RAL8016

Einzelbuchstaben aus Acrylglas, 3 mm, durchgefärbt

Acrylic glass single letters, 3mm, solid colours

Artikel-Nr 5352 Item-No. 5352

2 - 10 cm	5,70	41 - 45 cm	25,00	76 - 80 cm	65,70
11 - 15 cm	8,50	46 - 50 cm	30,00	81 - 90 cm	85,00
16 - 20 cm	10,00	51 - 55 cm	34,30	91 - 100 cm	95,50
21 - 25 cm	12,80	56 - 60 cm	40,00	101 - 110 cm	107,10
26 - 30 cm	17,10	61 - 65 cm	45,70	111 - 120 cm	118,50
31 - 35 cm	20,00	66 - 70 cm	51,40	121 - 130 cm	130,00
36 - 40 cm	22,85	71 - 75 cm	58,60	131 - 140 cm	141,50

Preise gelten für Standard-Schriften ohne Serifen, *Versalhöhe = Großbuchstabe. Serifen-Schriften berechnen wir mit 15% Aufschlag.

Prices apply for standard letters without serif * vertical height = capital letter. We calculate 15% additional charge for serif letters.

zzgl. Datenübernahme 25,- je Datei plus data transfer 25,- per file



Buchstabe aus Aluminium in Edelstahloptik im Verbund mit 8 mm Kunststoff

Letter made of aluminium in stainless steel look connected to 8mm plastic.



Einzelbuchstaben

DE Gefräste Einzelbuchstaben aus farbigem Acrylglas, weißem PVC, Aluminiumverbundmaterial in verschiedenen Grundfarben und aus Aluminium. Diese Buchstaben sehen auf jeder Fassade gut aus. Auf Wunsch immer fertig zur Montage vorbereitet, inkl. Halterungen, Montageschablone und Montageanleitung.

Die passende Beleuchtung für diese Buchstaben finden Sie auf den Seiten 124 und 125.

Zeichen und Logos fragen Sie bitte an.

Single letters

EN Single letters milled from coloured acrylic glass, white PVC, aluminium composite material in various base colours and aluminium. These letters look great on any building front. As requested, always prepared ready to be assembled, including brackets, assembly pattern and assembly instructions.

You can find suitable lighting for these letters on pages 124 and 125.

Please enquire about emblems and logos

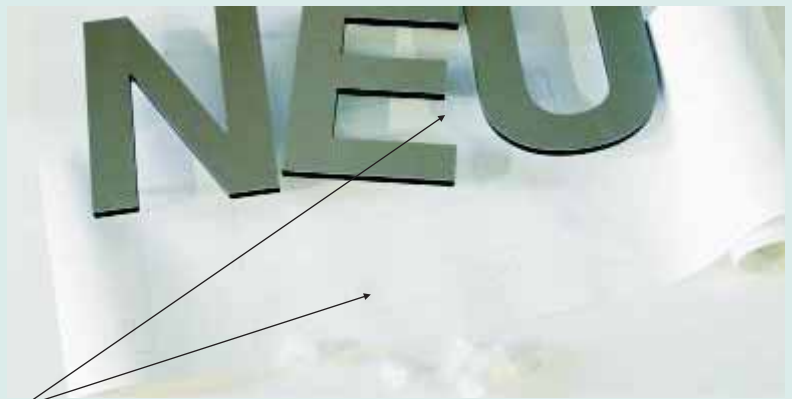

Digitalisierte Position der Abstände auf der Bohrschablone

Digital position of the distances on the drilling template

Mit jeder Lieferung erhalten Sie eine Bohrschablone mit definierten Abständen

Vorteile: verkürzte Montagezeit, da die Montageschablone bereits vorbereitet ist, gleiche Buchstaben sind untereinander austauschbar, sollte ein Buchstabe nachproduziert werden müssen, passen die Abstände.

Your advantages: drilling template complet prepared, for a faster assembly, letters compatible to each other, every time the distances are on the right place.

Befestigung

DE Verdeckte Befestigung ohne sichtbare Schrauben durch Kunststoffbolzen mit Klippsfunktion.

Aufpreis je Buchstabe, inkl. Bohrschablone: 3,60 Euro

Fixings

EN Hidden fixings without visible screws due to the plastic bolts with clip function.

Additional cost per letter including hole-drilling pattern: €3.60



Becher zur Montage an der Wand

Plastic cups for wall assembly



Bolzen - rückseitig an den Buchstaben angebracht

Bolts - to be assembled on the rear of the letters.

Einzelbuchstaben aus Aluminium, 2 mm, lackiert oder in 3 mm Dibond Butlerfinish (Edelstahloptik)
 Single letter is made of aluminium, 2 mm, lacquered or in stainless steel look with 3 mm Dibond Butlerfinish



Aluminiumbuchstaben mit lackierter Kante nach RAL

Aluverbundmaterial, 3 mm, weiß mit schwarzer Kante

Aluminium composite material, 3 mm, white with black edge

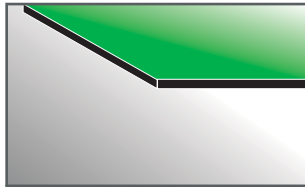

Aluminiumverbundmaterial in Weiß oder Grundfarben

Einzelbuchstaben aus PVC-Hartschaum, 10 mm
 Single letters made of PVC rigid foam, 10 mm
 PVC rigid foam with open pore edge

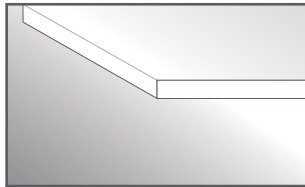

PVC-Hartschaum mit offener Kante

Einzelbuchstaben aus PVC-Hartschaum, 5 mm
 Single letters made of PVC rigid foam, 5 mm
 PVC rigid foam with open pore edge

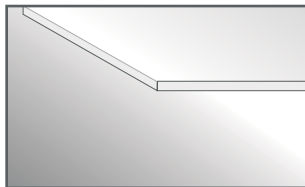
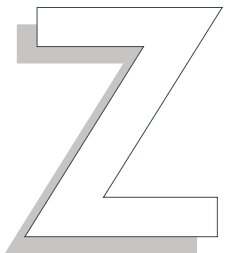

PVC-Hartschaum mit offener Kante

Preise gelten für Standard-Schriften ohne Serifen, Serifen-Schriften berechnen wir mit 15% Aufschlag.

Prices apply for standard letters without serif

* vertical height = capital letter.

We calculate 15% additional charge for serif letters.

Einzelbuchstaben

Single letters

Artikel-Nr. 5360 Item-No. 5360

Versalhöhe*	St./ piece	Versalhöhe*	St./ piece	Versalhöhe*	St./ piece
2 - 10 cm	5,70	41 - 45 cm	25,00	76 - 80 cm	65,70
11 - 15 cm	8,50	46 - 50 cm	30,00	81 - 90 cm	85,00
16 - 20 cm	10,00	51 - 55 cm	34,30	91 - 100 cm	95,50
21 - 25 cm	12,80	56 - 60 cm	40,00	101 - 110 cm	107,10
26 - 30 cm	17,10	61 - 65 cm	45,70	111 - 120 cm	118,50
31 - 35 cm	20,00	66 - 70 cm	51,40	121 - 130 cm	130,00
36 - 40 cm	22,85	71 - 75 cm	58,60	131 - 140 cm	141,50

Artikel-Nr. 5370 Item-No. 5370

Versalhöhe	Euro	Versalhöhe	Euro	Versalhöhe	Euro
2 - 10 cm	4,00	41 - 45 cm	18,00	76 - 80 cm	46,00
11 - 15 cm	6,00	46 - 50 cm	21,00	81 - 90 cm	59,00
16 - 20 cm	7,00	51 - 55 cm	24,00	91 - 100 cm	67,00
21 - 25 cm	9,00	56 - 60 cm	28,00	101 - 110 cm	75,00
26 - 30 cm	12,00	61 - 65 cm	32,00	111 - 120 cm	83,00
31 - 35 cm	14,00	66 - 70 cm	36,00	121 - 130 cm	91,00
36 - 40 cm	16,00	71 - 75 cm	41,00	131 - 140 cm	99,00

Artikel-Nr. 5380 Item-No. 5380

Versalhöhe	Euro	Versalhöhe	Euro	Versalhöhe	Euro
2 - 5 cm	2,85	36 - 40 cm	17,80	71 - 75 cm	40,00
6 - 10 cm	4,50	41 - 45 cm	20,70	76 - 80 cm	45,70
11 - 15 cm	6,40	46 - 50 cm	22,85	81 - 85 cm	51,50
16 - 20 cm	7,85	51 - 55 cm	27,10	86 - 90 cm	58,60
21 - 25 cm	10,00	56 - 60 cm	31,50	91 - 95 cm	64,30
26 - 30 cm	13,50	61 - 65 cm	32,80	96 - 100 cm	70,00
31 - 35 cm	15,70	66 - 70 cm	35,70		

Artikel-Nr. 5390 Item-No. 5390

Versalhöhe	Euro	Versalhöhe	Euro	Versalhöhe	Euro
2 - 5 cm	2,00	36 - 40 cm	12,50	71 - 75 cm	28,00
6 - 10 cm	3,20	41 - 45 cm	14,50	76 - 80 cm	32,00
11 - 15 cm	4,50	46 - 50 cm	16,00	81 - 85 cm	36,00
16 - 20 cm	5,50	51 - 55 cm	19,00	86 - 90 cm	41,00
21 - 25 cm	7,00	56 - 60 cm	22,00	91 - 95 cm	45,00
26 - 30 cm	9,50	61 - 65 cm	23,00	96 - 100 cm	49,00
31 - 35 cm	11,00	66 - 70 cm	25,00		

zzgl. Datenübernahme 25,- je Datei plus data transfer 25,- per file

display systems
Displaysysteme

digital printing xxl
Digitaldruck XXL

fixing systems
Montagesysteme

flags + poles
Fahnen + Masten

signs
Schilder

illuminated signs
Lichtwerbung

AGB



Strahler Spot

DE Kleiner, leichter Strahler mit drehbarem Kopf. Leuchtet Flächen von ca. 80 x 100 cm aus.
Wandabstand: 50 cm

Spotlight Spot

EN Small and lighter spotlight with rotating head. Illuminate spaces till 80 x 100 cm.
Wall clearance: 50 cm



Lieferzeit: 1 Woche
delivery time 1 week



or
Outdoor

Strahler Spot

Spotlight Spot

Artikel-Nr. Item-No.	Artikel Item	1 Stück 1 piece	ab 6 Stück 6 pieces
5512	Strahler Spot Wandarm gebogen <i>Spotlight Spot, wall arm curved</i>	142,00	129,00
5513	Strahler Spot Wandarm gerade <i>Spotlight Spot, wall arm straight</i>	142,00	129,00



Strahler Medium

DE Einfacher Strahler aus Kunststoff. Leuchtet Flächen bis 120 cm Höhe aus.
Energieverbrauch: 18 Watt
Wandabstand: 60 cm

Spotlight Medium

EN Simple spotlight with made of plastic. Illuminate spaces till 120 cm height. Energy use: 18 Watt
Wall clearance: 60 cm



Lieferzeit: 1 Woche
delivery time 1 week



Outdoor
Outdoor

Strahler Medium

Spotlight Medium

Artikel-Nr. Item-No.	Artikel Item	1 Stück 1 piece	ab 6 Stück 6 pieces
5511	Strahler medium <i>Spotlight Spot, wall arm curved</i>	146,00	139,00



Strahler Medium 826

DE Hochwertiger Strahler aus Kunststoff. Leuchtet Flächen bis 160 cm Höhe aus.
Energieverbrauch: 28 Watt
Wandabstand: 50 cm

Spotlight Medium 826

EN High quality spotlight with made of plastic. Illuminate spaces till 160 cm height. Energy use: 28 Watt
Wall clearance: 50 cm



Lieferzeit: 1 Woche
delivery time 1 week



Outdoor
Outdoor

Strahler Medium 826

Spotlight Medium

Artikel-Nr. Item-No.	Artikel Item	1 Stück 1 piece	ab 6 Stück 6 pieces
5521	Strahler medium 826, silber <i>Spotlight medium 826, silver</i>	269,00	253,00
5521	Strahler medium 826, schwarz <i>Spotlight medium 826, black</i>	269,00	253,00
5521	Strahler medium 826, weiß <i>Spotlight medium 826, white</i>	269,00	253,00





Strahler Medium 142

DE Hochwertiger Strahler aus Kunststoff. Leuchtet Flächen bis 200 cm Höhe aus.
Energieverbrauch: 42 Watt
Wandabstand: 60 cm

Spotlight Medium 142

EN High quality spotlight with made of plastic. Illuminate spaces till 200 cm height. Energy use: 42 Watt
Wall clearance: 60 cm

Lieferzeit: 1 Woche
 Outdoor
 delivery time 1 week
 Outdoor

Strahler Medium 142

Spotlight Medium			
Artikel-Nr Item-No.	Artikel Item	1 Stück 1 piece	ab 6 Stück 6 pieces
552x	Strahler medium 142, silber <i>Spotlight medium 826, silver</i>	279,00	259,00
552x	Strahler medium 142, schwarz <i>Spotlight medium 826, black</i>	279,00	259,00
552x	Strahler medium 142, weiß <i>Spotlight medium 826, white</i>	279,00	259,00



Strahler Swing

DE Hochwertiger Strahler aus Edelstahl mit sehr schöner Edelstahloberfläche. Leuchtet Flächen bis 160 cm Höhe aus.
Energieverbrauch: 26 Watt
Wandabstand: 50 cm

Spotlight Swing

EN High quality spotlight made of stainless steel with beautiful surface in stainless steel. Illuminate spaces till 160 cm height. Energy use: 26 Watt
Wal clearance: 50 cm

Lieferzeit: 1 Woche
 Outdoor
 delivery time 1 week
 Outdoor

Strahler Swing

Spotlight Swing			
Artikel-Nr Item-No.	Artikel Item	1 Stück 1 piece	ab 6 Stück 6 pieces
552x	Strahler Swing <i>Spotlight Swing</i>	369,00	353,00



Lichtrohr Slim mit LED
Light tube Slim with LED

Lichtrohr Slim

DE Aluminium Lichtschiene in jeder gewünschten Breite. Farbe Silber oder Wunschfarbe nach RAL. Ausleuchtung mit Leuchtstoffröhren oder in LED. Leuchtet eine Höhe von 100 cm aus.
Energieverbrauch p. Meter: ca. 30 Watt
Energieverbrauch LED p. Meter: 5 Watt
Wandabstand: 40 cm

Light tube Swing

EN Aluminium light tube in every weight available. The color is silver or color on request. Illumination with fluorescent lamp or LED. Illuminate spaces till 100 cm height. Energy use: 30 Watt p. meter Energy use in LED: 5 Watt p. meter
Wal clearance: 40 cm

Lieferzeit: 1 Woche
 delivery time 1 week

Größe frei wählbar
 size as required **LED** auch mit LED
 also with LED **RAL** alle RAL-Farben
 all colors Outdoor

Lichtrohr Slim

Artikel-Nr Item-No.	Artikel Item	1 Stück 1 piece	ab 4 Stück 4 pieces
5530	Lichtrohr Slim, Leuchtstoffröhren, Preis p. lfm. <i>Light tube Slim, fluorescent lamp, price p. meter</i>	129,50	119,50
5531	Wandhalter, 40 cm, silber, gebogen <i>Wall arm, 40 cm, silver, curved</i>	39,00	37,00
5532	Wandhalter für Drag&Drop <i>Wall arm for Drag&Drop</i>	39,00	37,00
5538	Ausleuchtung mit Cree LED, Aufpreis p. lfm. <i>Illumination with Cree LED, extra charge p. meter</i>	54,00	49,00



display systems
Displaysysteme

digital printing xxi
Digitaldruck XXL

fixing systems
Montagesysteme

flags + poles
Fahnen + Masten

signs
Schilder

illuminated signs
Lichtwerbung

AGB



Solar Infotafeln

DE Ob Arztpraxis- oder Werbeschild, überall können Sie diese solarbetriebenen Infotafeln werbewirksam einsetzen. Hochwertige Ausführung aus Edelstahl und Leuchtfläche aus Acrylglas.

Solarmodule von Schott Solar laden bei Tag die eingebauten Akkus auf und bei Dunkelheit schalten sich automatisch die superhellen 4-Chip Leuchtdioden ein und beleuchten das Schild. Bei uns in 4 Größen, Beschriftung auf Anfrage.

Solar Schildbeleuchtung

Solarbetriebene Schildbeleuchtung aus Edelstahl. Einfach über dem Schild montieren, ohne lästige Zuleitung und ohne Stromverbrauch.

Solarmodule von Schott Solar laden bei Tag die eingebauten Akkus auf und bei Dunkelheit schalten sich automatisch die superhellen 4-Chip Leuchtdioden ein und beleuchten das Schild.

Solar information boards

EN Whether a doctor's surgery or an advertising sign, these solar powered information boards can be effectively applied. High-quality model made of stainless steel and acrylic glass in the illumination area.

Solar modules from Schott Solar charge the accumulators during the day and in the darkness they automatically turn on the super bright 4-chip illuminating diodes to light up the sign. Available from us in four sizes, lettering on request.

Solar sign illuminations

Solar powered sign illuminations made of stainless steel. Simply assemble above the sign without any bothering cables and waste of electricity.

Solar modules from Schott Solar charge the accumulators during the day and in the darkness they automatically turn on the super bright 4-chip illuminating diodes to light up the sign.

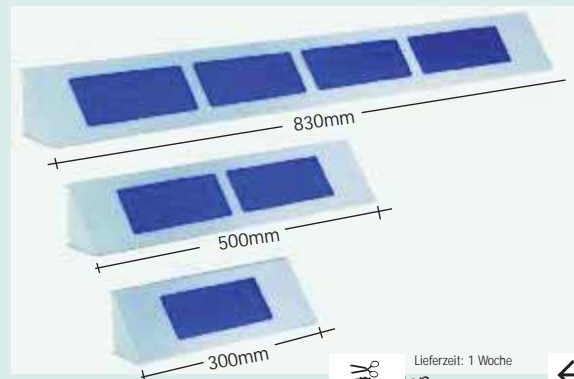

Lieferzeit: 1 Woche
delivery time 1 week



Outdoor
Outdoor

Solar Infotafeln inkl. Akku, Leuchtdioden Solar information boards, incl. Accu and LED

Artikel-Nr. Item-No.	Artikel Item	1 Stück 1 piece	ab 6 Stück 6 pieces
5541	28 x 20 cm 1 LED, 100h max. Leuchtdauer	119,00	109,00
	28 x 20 cm		
5542	46 x 25 cm 2 LED, 80h max. Leuchtdauer	139,00	129,00
	46 x 25 cm		
5543	77 x 40 cm 4 LED, 40h max. Leuchtdauer	249,00	239,00
	77 x 40 cm		
5544	78 x 60 cm 8 LED, 40h max. Leuchtdauer	359,00	349,00
	78 x 60 cm		

Lieferzeit: 1 Woche
delivery time 1 week



Outdoor
Outdoor

Solar Schildbeleuchtung inkl. Akku, Leuchtdioden

Solar sign illuminations, incl. accu and LED

Artikel-Nr. Item-No.	Artikel Item	1 Stück 1 piece	ab 6 Stück 6 pieces
5545	30 cm 2 LED, 25h max. Leuchtdauer	129,00	119,00
	30 cm		
5546	50 cm 4 LED, 25h max. Leuchtdauer	159,00	149,00
	50 cm		
5547	83 cm 8 LED, 25h max. Leuchtdauer	269,00	249,00
	83 cm		



Acrylglaschilder

DE mit diamantpolierter Kante.
Nach Wunschwunsch gefertigt.

Acrylic glass sign

EN with diamond polished edge.
Produced as requested.

<> Größe frei wählbar size as required  Lieferzeit: 1 Woche delivery time 1 week  Outdoor Outdoor

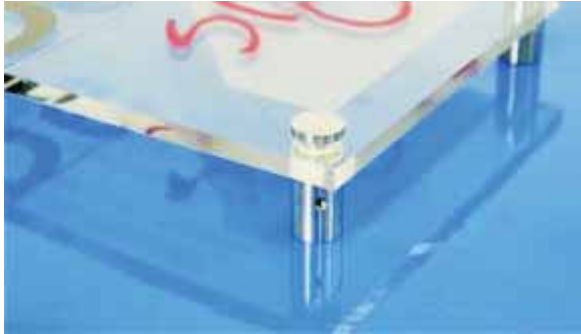

Acrylglaschild mit polierter, gerader Kante
Acrylic glass sign with polished edge, straight

Acrylglas-Schilder mit polierter gerader Kante

Acrylic glass sign with polished edge, straight

Artikel-Nr Item-No.	Artikel Item	1 Stück 1 piece	ab 3 Stück f. 3 pieces
3515	Acrylglas farblos xt, 10 mm, 200 x 300 mm <i>Acrylic glass sign</i>	15,90	15,20
3515	Acrylglas farblos xt, 10 mm, 300 x 350 mm <i>Acrylic glass sign</i>	23,25	22,00
3515	Acrylglas farblos xt, 10 mm, 300 x 400 mm <i>Acrylic glass sign</i>	25,90	24,90
3515	Acrylglas farblos xt, 10 mm, 400 x 500 mm <i>Acrylic glass sign</i>	39,00	37,00

<> Größe frei wählbar size as required  Lieferzeit: 1 Woche delivery time 1 week  Outdoor Outdoor



Acrylglaschild mit polierter, runder Kante
Acrylic glass sign with polished edge, rounded

Acrylglas-Schilder mit polierter runder Kante

Acrylic glass sign with polished edge, rounded

Artikel-Nr Item-No.	Artikel Item	1 Stück 1 piece	ab 3 Stück f. 3 pieces
3515	Acrylglas farblos xt, 10 mm, 200 x 300 mm <i>Acrylic glass sign</i>	18,40	17,50
3515	Acrylglas farblos xt, 10 mm, 300 x 350 mm <i>Acrylic glass sign</i>	25,75	24,50
3515	Acrylglas farblos xt, 10 mm, 300 x 400 mm <i>Acrylic glass sign</i>	29,00	27,50
3515	Acrylglas farblos xt, 10 mm, 400 x 500 mm <i>Acrylic glass sign</i>	41,50	39,50

<> Größe frei wählbar size as required  Lieferzeit: 1 Woche delivery time 1 week  Outdoor Outdoor

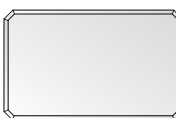

Acrylglaschild mit polierter Kante mit Facettenschliff, achteckig
Acrylic glass sign with polished edge, facet cut, octagonal

Acrylglas-Schilder mit polierter runder Kante

Acrylic glass sign with polished edge, facet cut, octagonal

Artikel-Nr Item-No.	Artikel Item	1 Stück 1 piece	ab 3 Stück f. 3 pieces
3515	Acrylglas farblos xt, 10 mm, 200 x 300 mm <i>Acrylic glass sign</i>	27,60	26,20
3515	Acrylglas farblos xt, 10 mm, 300 x 350 mm <i>Acrylic glass sign</i>	34,95	33,20
3515	Acrylglas farblos xt, 10 mm, 300 x 400 mm <i>Acrylic glass sign</i>	38,20	36,30
3515	Acrylglas farblos xt, 10 mm, 400 x 500 mm <i>Acrylic glass sign</i>	50,70	48,20

display systems
Displaysysteme

digital printing xxl
Digitaldruck XXL

fixing systems
Montagesysteme

flags + poles
Fahnen + Masten

signs
Schilder

illuminated signs
Lichtwerbung

AGB





Abbildung zeigt Platten mit Schutzfolie

Preise je m² im Zuschnitt mit Kante sägerau
Abnahme min. 1m² zzgl. Verpackung und Versand

Images show boards with a protective foil

Prices are per m² according to cut size with unplanned edges. Minimum order size: 1 m² plus packaging and shipping.

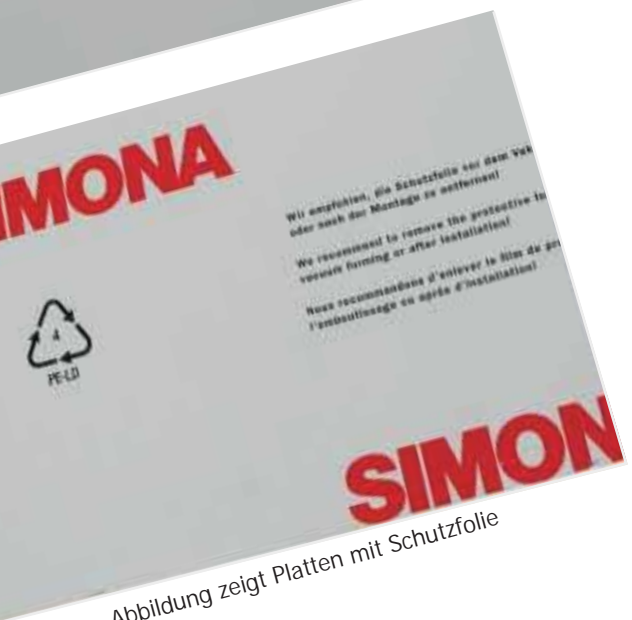
Plattenmaterial
für Schilder

DE Wir verwenden ausschließlich Materialien von Markenherstellern. Diese Platten werden in Deutschland produziert. Sämtliche Platten für Außen-anwendung bestens geeignet. Bei uns im maßgenauen Zuschnitt.

Sign board material

EN We exclusively use material from brand manufacturers. These boards are produced in Germany. All boards are most suitable for outdoor application. We cut them to the exact needed size ourselves.

Aluminium-Kunststoffverbundplatte
Beidseitige Aluminiumplatte mit Kunststoff-Kern,
max. Plattenformat 3050 x 1500 mm

Aluminium board on both sides with composite core
Board format 3050 x 1500 mm

Artikel-Nr. Item-No.	Artikel Item	1 m ² 1 m ²
3421	Dibond, beidseitig weiß 2 mm <i>Dibond, doublesided</i>	39,50
3422	Dibond, beidseitig weiß 3 mm <i>Dibond, doublesided</i>	45,75
3423	Dibond, beidseitig weiß 4 mm <i>Dibond, doublesided</i>	49,85

Acrylglas XT
Weiß für hinterleuchtete Werbung, max. Plattenformat 3050 x 2030 mm

Acrylic glass XT
White for reverse light advertising, maximal board format 3050 x 2030 mm

Artikel-Nr. Item-No.	Artikel Item	1 m ² 1 m ²
3501	Plexiglas weiß oder farblos, 3 mm <i>Plexiglas, white or transparent, 3 mm</i>	29,90
3502	Plexiglas weiß oder farblos, 4 mm <i>Plexiglas, white or transparent, 4 mm</i>	39,20

PVC-Kunststoff Hartschaum
Weiße PVC-Kunststoffplatten mit geschäumtem Kern
max. Plattenformat 3000 x 2000 mm

PVC rigid foam
White PVC board with foamed core, maximal board format 3000 x 2000 mm

Artikel-Nr. Item-No.	Artikel Item	1 m ² 1 m ²
3302	PVC-Kunststoff Hartschaum weiß 3 mm <i>PVC rigid foam</i>	15,50
3304	PVC-Kunststoff Hartschaum weiß 5 mm <i>PVC rigid foam</i>	22,50
3303	PVC-Kunststoff Hartschaum weiß 10 mm <i>PVC rigid foam</i>	36,50



Beschriftung

DE Beschriftung aus Folie für Schilder, Fahrzeuge, Fenster und vieles mehr.

Hier sehen Sie 3 Preisgruppen, die Sie leicht mit Ihrem Gestaltungswunsch vergleichen können. Schon haben Sie Ihren Preis. Und wenn Sie das Schildmaterial von der Seite links dazu rechnen, erhalten Sie Ihren Preis für komplette Schilder. Die Verklebung übernehmen wir dabei ohne Mehrkosten.

Lettering

EN Lettering made of foil for signs, vehicles, windows and many other applications.

You can see three price categories, which are easy to compare with your design ideas. Now you have your price and if you calculate the price of sign material on the page to the left, you will have the price for your complete sign. We will do the sticking without any extra costs.

1. Preisgruppe einfach
Wenig Text und 1 bis 2-farbig aus kalandrierte Hochleistungsfolie (MacTac 9800), Haltbarkeit außen ca. 7 Jahre

Price category simple
Little text 1 or up to 2 colours of calendaring high-performance foil (MacTac 9800), durability external use approx 7 years.

Artikel-Nr. Item-No.	Artikel Item	1 m ² 1 m ²
8009	Beschriftung einfach, ab 1m ² <i>Lettering, simple</i>	62,00
8009	Beschriftung einfach, ab 10m ² <i>Lettering, simple</i>	49,60
8009	Beschriftung einfach, ab 30m ² <i>Lettering, simple</i>	39,70

2. Preisgruppe Standard
Mehr Text und/oder 2 bis 3-farbig aus kalandrierter Hochleistungsfolie (MacTac 9800), Haltbarkeit außen ca. 7 Jahre

Price category standard
More text and/ or 2 to 3 colours of calendaring high-performance foil (MacTac 9800), durability external use approx 7 years.

Artikel-Nr. Item-No.	Artikel Item	1 m ² 1 m ²
8010	Beschriftung Standard, ab 1m ² <i>Lettering, standard</i>	83,50
8010	Beschriftung Standard, ab 10m ² <i>Lettering, standard</i>	66,80
8010	Beschriftung Standard, ab 30m ² <i>Lettering, standard</i>	53,44

3. Preisgruppe Premium
Viel Text und/oder 4-farbige Fotomotive gedruckt auf Folie H 50 mit Schutzlaminat glänzend Haltbarkeit ca. 5 Jahre außen

Price category premium
A lot of text and/ or four colours photo images printed on H 50 foil high-gloss laminate, external use durability approx five years.

Artikel-Nr. Item-No.	Artikel Item	1 m ² 1 m ²
8011	Beschriftung Premium, ab 1m ² <i>Lettering, premium</i>	91,90
8011	Beschriftung Premium, ab 10m ² <i>Lettering, premium</i>	73,52
8011	Beschriftung Premium, ab 30m ² <i>Lettering, premium</i>	58,80

zzgl. Datenübernahme 25,- je Datei
plus data transfer 25,- per file

display systems
Displaysysteme

digital printing xxl
Digitaldruck XXL

fixing systems
Montagesysteme

flags + poles
Fahnen + Masten

signs
Schilder

illuminated signs
Lichtwerbung

AGB