

2011

für Handel, Industrie und Gewerbe.
Preise in Euro zzgl. MwSt.

Specifically for the sign industry,
trade and commerce,
prices in euro,
plus VAT

DIGITAL COLORS

BÜRO FÜR REKLAME



Displaysysteme

Digitaldruck XXL

Montagesysteme

Fahnen + Fahnenmasten

Schilder

Lichtwerbung

Display systems

Digital printing XXL

Fixing systems

Flags + Flagpoles

Signs

Illuminated signs

Neu! Mit guter Figur
D&D 60 stiehlt seinem
dicken Bruder die show

*New! Making a great figure
D&D 60 steals the show
from its big brother*



Viele Produkte der Werbebranche können erfolgreich sein

DE In diesem Katalog möchten wir Sie ausführlich über viele nützliche und sinnvolle Produkte der Außenwerbung und Shopgestaltung informieren.

Hier finden Sie Altbewährtes und Neues.

Es geht los mit Displaysystemen, mit denen Sie schnell und einfach bei Ihrer nächsten Veranstaltung eine gute Figur machen.

Es geht weiter mit digital gedruckten Werbebotschaften, mit denen Ihre Werbung Innen und Außen in perfekter Druckqualität ganz nah bei Ihren potentiellen Kunden ist.

Eine große Rubrik ist unser Angebot an Fahnen und Fahnenmasten, weil Sie hiermit viel Aufmerksamkeit im öffentlichen Raum erzeugen können.

Als Spezialist für Außenwerbung fehlen natürlich nicht Schilder und schon gar nicht Lichtwerbung. Selbst für das aufwändigste Projekt können Sie sich in diesem Katalog anregen lassen.

Bei all der Vielfalt, welches Produkt ist denn nun das erfolgreichste für Sie?

Many products of the advertising industry may be successful for you

EN The aim of this catalogue is to give you detailed information on many useful and wise products for application in outdoor advertising and shop presentation.

You will find time-tested as well as innovative products.

It starts with easy and quick to use display systems, with which you will make a great impression at your next event.

It continues with digitally printed advertising messages, printed in the highest quality to catch the eye of potential customers indoors or outdoors.

A large portion of our range of products is flags and masts, with which you can attract a great deal of attention in open areas.

As a specialist for external advertising we would not be complete without signs or illuminated advertising. In this catalogue you can find suggestions for even the most complex projects.



Welches Produkt für Sie das richtige ist, wissen wir

DE Vertrauen Sie unserer Erfahrung und unserem know-how. Neben all den hier gezeigten Produkten, die gut und preiswert sind, können Sie uns jederzeit auf Ihre individuellen Wünsche ansprechen.

Viele Produkte können individuell auf Ihre Wünsche angepasst werden. Die kleinen Symbole über den Preislisten sollen einen Hinweis darauf geben.

Das dies nicht mit langen Lieferzeiten und hohen Kosten verbunden ist, liegt an der großen und leistungsfähigen Produktion mitten in Deutschland. Viele Produkte haben, selbst als Sonderanfertigung, eine Lieferzeit von 1 Woche.

Schauen Sie doch mal welches Produkt unseres Kataloges Sie interessiert - und dann probieren Sie uns einfach einmal für Ihre nächste Werbeaufgabe aus, Sie werden sehen: Wir wissen, welches Werbeprodukt für Sie das richtige ist.

We know the right product for you!

EN Place your trust in our experience and know-how. As well as the products shown here, which are good and reasonably priced, you can speak to us about your individual requests.

Many products can be made to fit your individual requirements. The small symbols above the price lists give an indication to this.

This does not mean long delivery times and high costs, due to the size and performance of our production site in central Germany. Many products, even custom-made, have a delivery time of one week.

Take a look at the product in the catalogue which interests you and try us out in your next advertising campaign and you will see: We know the right product for you!





Intex Rahmen Spanntuch, indoor

DE Intex ist ein Aluminium-Rahmen zur Aufnahme von bedruckten Stofftüchern, die mit einem Kunststoffkeder ausgerüstet sind.

Die Vorteile sind: Einfaches Wechseln der Stofftücher, elegante Optik, bei der das Druckmotiv randlos sichtbar ist.

Intex frame stretch fabric, indoor

EN Intex frame is a aluminium frame for digitally printed fabrics, with rubber lips.

Your advantage: easy to change the image, elegant look, the image is shown without edge.

Intex 19



Intex Rahmen inkl. Rückwand aus Aluminium
Intex Rahmen incl. rear side made of aluminium

Intex 32



Intex Rahmen ohne Rückwand
Intex Rahmen without rear side

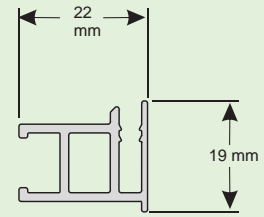
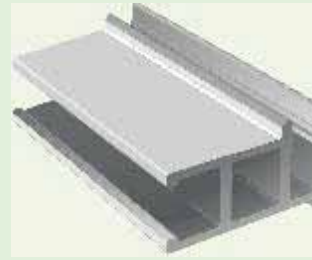

<> Größe frei wählbar size as required | ohne Licht without light | **RAL** alle RAL-Farben all colors | Indoor

Intex Rahmen 19 eloxiert E6/EV1
Intex frame 19 anodized

Artikel-Nr. Item-No.	Artikel Item	1 Stück 1 piece
4010	1000 x 500 mm	62,00
4010	600 x 800 mm	60,20
4010	1000 x 1400 mm	143,00
4010	1200 x 1500 mm	179,00
4010	1200 x 2000 mm	233,00

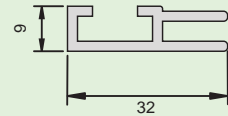

<> Größe frei wählbar size as required | ohne Licht without light | **RAL** alle RAL-Farben all colors | Indoor

Intex Rahmen 32 eloxiert E6/EV1
Intex frame 32 anodized

Artikel-Nr. Item-No.	Artikel Item	1 Stück 1 piece
4016	1000 x 500 mm	92,00
4016	600 x 800 mm	89,00
4016	1000 x 1400 mm	227,00
4016	1200 x 1500 mm	287,00
4016	1200 x 2000 mm	377,00



Digitaldruck auf Soft Tex, digital bedruckt mit Kunststoff-Keder konfektioniert
digital printing on Soft Tex, digitally printed and finished with rubber lip

Artikel-Nr. Item-No.	Artikel Item	1 Stück 1 piece
8610	1000 x 500 mm	23,25
8610	600 x 800 mm	22,32
8610	1000 x 1400 mm	65,10
8610	1200 x 1500 mm	83,70
8610	1200 x 2000 mm	111,60

zzgl. Datenübernahme 25,- je Datei
plus data transfer 25,- per file



Intex 45 Rahmen Spanntuch, indoor

DE Intex 45 ist ein Aluminium-Rahmen zur Aufnahme von bedruckten Stofftüchern, die mit einem Kunststoffkeder ausgerüstet sind.
Intex 45 ist stabiler als Intex 19 oder Intex 23. Hiermit lassen sich auch große Formate realisieren.

Intex 45 frame stretch fabric, indoor

EN Intex frame is a aluminium frame for digitally printed fabrics, with rubber lips.
Intex 45 is more stabil as Intex 19 or Intex 23. Also big sizes can be realized.

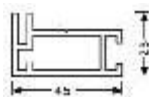

Intex 45 einseitig, Schloss
Intex 45 single sided, angle-lock

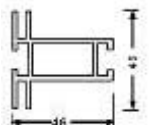
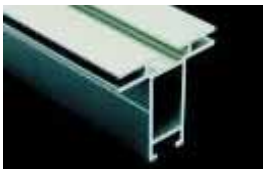

Intex 45 doppelseitig, Schloss
Intex 45 double sided, angle-lock

Stofftuch anbringen
Instal the fabric



Stofftuch mit dem Gummikeder in die Nut des Profils drücken

Push the Fabric with rubber lip in the edge of the profile



Rundrum noch einmal nachdrücken.

Press on all edges



Fertig!
Done!

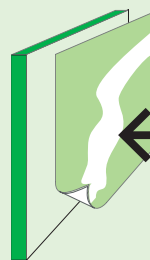

Intex 45
Einseitig für Stoffdrucke mit Gummikeder

Intex 45
single sided für fabricprints with rubber lip.

<> Größe frei wählbar size as required ohne Licht without light **RAL** alle RAL-Farben all colors Indoor

Intex Rahmen 45		eloxiert E6/EV1
Intex frame 45		anodized
Artikel-Nr Item-No.	Artikel Item	1 Stück 1 piece
4017	1000 x 500 mm	97,00
4017	600 x 800 mm	94,00
4017	1000 x 1400 mm	232,00
4017	1200 x 1500 mm	292,00
4017	1200 x 2000 mm	382,00

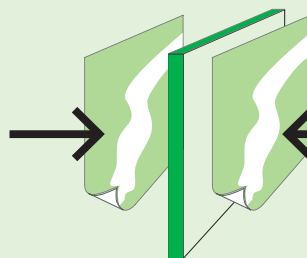

Intex 45
Beidseitig für Stoffdrucke mit Gummikeder

Intex 45
double sided für fabricprints with rubber lip.

<> Größe frei wählbar size as required ohne Licht without light **RAL** alle RAL-Farben all colors Indoor

Intex Rahmen 45		eloxiert E6/EV1
Intex frame 45		anodized
Artikel-Nr Item-No.	Artikel Item	1 Stück 1 piece
4018	1000 x 500 mm	97,00
4018	600 x 800 mm	94,00
4018	1000 x 1400 mm	232,00
4018	1200 x 1500 mm	292,00
4018	1200 x 2000 mm	382,00



Digitaldruck auf Soft Tex, digital bedruckt mit Kunststoff-Keder konfektioniert

digital printing on Soft Tex, digitally printed and finished with rubber lip

Artikel-Nr Item-No.	Artikel Item	1 Stück 1 piece
8610	1000 x 500 mm	23,25
8610	600 x 800 mm	22,32
8610	1000 x 1400 mm	65,10
8610	1200 x 1500 mm	83,70
8610	1200 x 2000 mm	111,60

zzgl. Datenübernahme 25,- je Datei
plus data transfer 25,- per file

display systems
Displaysysteme

digital printing xxl
Digitaldruck XXL

fixing systems
Montagesysteme

flags + poles
Fahnen + Masten

signs
Schilder

illuminated signs
Lichtwerbung

AGB



Intex Lux Rahmen
Ausleuchtung mit LED

DE Intex Lux Rahmen werden als Standard mit Leuchtstoffröhren, T8 or T5, ausgeleuchtet.

Jedoch bieten auch hier LED Vorteile. Diese sind: geringerer Stromverbrauch, längere Haltbarkeit und weniger Wärmeentwicklung.

Fragen Sie deshalb Intex Lux immer auch mit LED Ausleuchtung an. Wir bemühen uns, die Kosten für die Ausstattung mit LED so gering wie möglich zu halten.

Intex Lux Rahmen
Illumination with LED

EN Intex Lux frames are illuminated with fluorescence lamps, T8 or T5.

But also in this case, LED Modules are advantageous: lower energy use, higher durability, lower heat of the LED.

Please, ask for every inquiry for the illumination with LED. We try hard to hold the extra charge for illumination with LED as little as possible.



Intex Lux Rahmen - selbst-leuchtender Spanntuch-Rahmen indoor

Intex Lux frame - selv illuminated frame for stretch fabric, indoor

DE Intex Lux ist ein 120 mm tiefes Leuchttransparent zur Aufnahme von bedruckten Stofftüchern, die mit einem Kunststoffkeder ausgerüstet sind.

EN Intex frame is a 120 mm wide light box for digitally printed fabrics, with rubber lips.

Die Vorteile sind:

- einfaches Wechseln der Stofftücher
- elegante Optik, bei der das Druckmotiv randlos sichtbar ist.

Your advantage: easy to change the image, elegant look, the image is shown without egde.

Including rear side made of aluminium and illumination with fluorescent tubes.

Inkl. Rückwand aus Aluminium und Beleuchtung durch Leuchtstoffröhren.

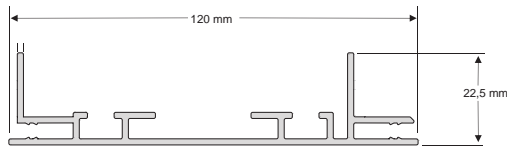
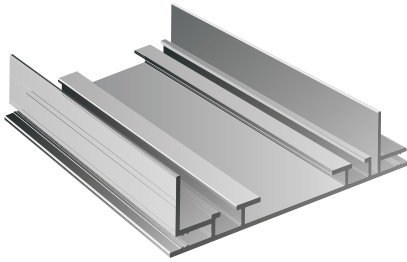

Profilquerschnitt
Intex Lux

Intex Lux profile

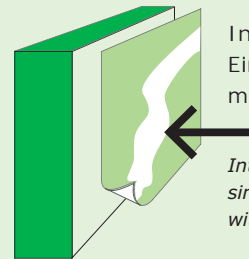

Intex Lux
Einseitig für Stoffdrucke
mit Gummikeder

Intex Lux
single sided für fabricprints
with rubber lip.

Stofftuch wechseln Change the fabric



Stofftuch einfach mit der angenähten Lasche aus der Nut ziehen

Pull the fabric with the label on the edge out of the profile



Neues Stofftuch mit dem Gummikeder in die Nut des Profils drücken

Push the new Fabric with rubber lip into the edge of the profile



Rundrum noch einmal nachdrücken

Press on all edges



Fertig!
Done!

<> Größe frei wählbar
size as required

mit Licht
with light

LED auch mit LED
also with LED

RAL alle RAL-Farben
all colors

Indoor
Indoor

Intex Lux

Artikel-Nr. Item-No.	Artikel Item	1 Stück 1 piece	ab 3 Stück 3 pieces
4020	600 x 800 mm	246,00	221,40
4020	1200 x 800 mm	342,00	307,80
4020	1200 x 1500 mm	510,00	459,00
4020	2000 x 2000 mm	950,00	855,00
4020	3000 x 2000 mm	1215,00	1093,50



Digitaldruck

auf Light Tex backlit, digital bedruckt mit Kunststoff-Keder konfektioniert

digital printing on Light Tex backlit, digitally printed, with rubber lip finished

Artikel-Nr. Item-No.	Artikel Item	1 Stück 1 piece	ab 3 Stück 3 pieces
8605	600 x 800 mm	22,32	22,32
8605	1200 x 800 mm	44,64	44,64
8605	1200 x 1500 mm	83,70	83,70
8605	2000 x 2000 mm	186,00	186,00
8605	3000 x 2000 mm	279,00	279,00

zzgl. Datenübernahme 25,- je Datei
plus data transfer 25,- per file





Intex Rahmen Lux Stand
Intex frame lux stand

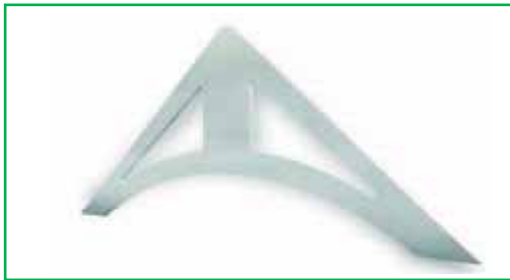
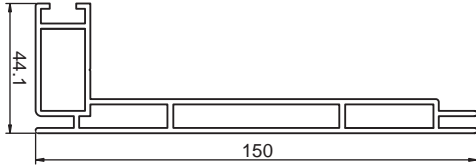

Dreieckfuß Länge 500 mm
Triangular base 500 mm



Bogenfuß Länge 500 mm
Curved base 500 mm



Winkelfuß Länge 600 mm
angled base 600 mm



Gummilippe für Textildrucke
rubber lip for textile print

Intex Rahmen Lux Stand - selbst-leuchtender Spanntuch-Rahmen indoor als Standversion

DE Ausführung wie Intex Lux, nur hier als Standversion, beleuchtet, einseitig oder beidseitig.

Intex frame Lux stand - selv illuminated frame, indoor, free standing

EN The same product, as Intex Lux, but here a free standing version, selv illuminated, single sided or double sided.

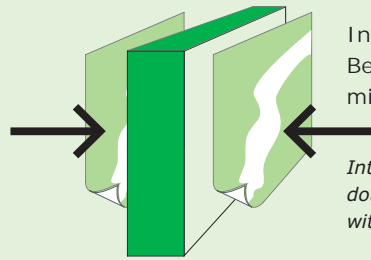

Intex Lux
Beidseitig für Stoffdrucke mit Gummikeder

Intex Lux
double sided für fabricprints with rubber lip.



Größe frei wählbar
size as required



mit Licht
with light

LED

auch mit LED
also with LED

RAL

alle RAL-Farben
all colors



Indoor
Indoor

Intex Lux Stand

Artikel-Nr Item-No.	Artikel Item	1 Stück 1 piece	ab 3 Stück 3 pieces
4020	600 x 800 mm	290,00	261,00
4020	1200 x 800 mm	410,00	369,00
4020	1200 x 1500 mm	620,00	558,00
4020	2000 x 2000 mm	1170,00	1053,00
4020	3000 x 2000 mm	1670,00	1503,00

4060	2 Stück Standfüße Dreieckfuß 2 Triangular base 500 mm	140,00	126,00
------	--	--------	--------

4061	2 Stück Standfüße Bogenfuß 2 Curved base 500 mm	140,00	126,00
------	--	--------	--------

4062	2 Stück Standfüße Winkelfuß 2 angled base 600 mm	140,00	126,00
------	---	--------	--------

8700	Gummikeder, 2,7 x 12 mm, lfm. rubber lip for textile print	2,00	1,80
------	---	------	------



Digitaldruck auf Light Tex backlit, digital bedruckt mit Kunststoff-Keder konfektioniert

digital printing on Light Tex backlit, digitally printed, with rubber lip finished

Artikel-Nr Item-No.	Artikel Item	1 Stück 1 piece	ab 3 Stück 3 pieces
8605	600 x 800 mm	22,32	22,32
8605	1200 x 800 mm	44,64	44,64
8605	1200 x 1500 mm	83,70	83,70
8605	2000 x 2000 mm	186,00	186,00
8605	3000 x 2000 mm	279,00	279,00

zzgl. Datenübernahme 25,- je Datei
plus data transfer 25,- per file

display systems
Displaysysteme

digital printing xxl
Digitaldruck XXL

fixing systems
Montagesysteme

flags + poles
Fahnen + Masten

signs
Schilder

illuminated signs
Lichtwerbung

AGB





Befestigungssystem für Stoff- und PVC-Banner

Zum Hängen und Spannen, für Innen und Außen

Fixing system for fabric and vinyl-banner

For hanging and stretching, indoor and outdoor use

DE Grundlage dieses einzigartigen Systems ist eine simple Konstruktion: Die Kederschiene. Darauf aufbauend können Sie mit den verschiedensten Bauteilen Ihre ganz persönliche Lösung finden. Im Außenbereich an der Fassade genauso wie im Shop oder auf der Messe. Die passenden Bannermaterialien finden Sie auf Seite 39 und 45. Samt Keder fix und fertig konfektioniert erhalten Sie bei uns alles aus einer Hand. Gerne sind wir Ihnen bei der Planung behilflich.

EN The basis of this unique system is a simple construction: the beading grooves. This can then be built up with a variety of components to find your own individual solution. Whether outdoors on cladding as well as within a shop or at a trade fair The appropriate banner material can be found on pages 39 and 45. We can supply you with everything you need - the beading and the ready-made product. We would also be pleased to assist you in the planning your project.



Größe frei wählbar
size as required



Lieferzeit: 1 Woche
delivery time 1 week



Outdoor
Outdoor

Kederschienen



2-Kanal-Schiene 1744
Für Keder 7 - 10 mm
Aluminium silber eloxiert 17 x 44mm
Preis je Meter

Art.-Nr 17010

Lfm € 12,50



2-Kanal-Schiene RUND
Für Keder 7 - 10 mm
Aluminium silber eloxiert Ø 30 mm
Preis je Meter

Art.-Nr 17020

Lfm € 12,50



Endstopfen für 2-Kanal-Schiene FLACH
Links und rechts verwendbar
Kunststoff lichtgrau
1 VE = 4 Stück

Art.-Nr 17011

VE € 5,95



Endstopfen für 2-Kanal-Schiene RUND
Links und rechts verwendbar
Kunststoff lichtgrau
1 VE = 4 Stück

Art.-Nr 17021

VE € 5,95

Verbindungen



Eckverbinder für 2-Kanal-Schiene FLACH
Zum Erstellen von Rahmen
Mit Spannungsmöglichkeit, Aluminium
Inkl. Schraube und Mutter

Art.-Nr 17012

27,50 €/ St.



Eckverbinder für 2-Kanal-Schiene RUND
Zum Erstellen von Rahmen
Mit Spannungsmöglichkeit, Aluminium
Inkl. Schraube und Mutter

Art.-Nr 17013

25,50 €/ St.



Schienenverbinder
Passend für alle Kederkanäle
Stahl verzinkt
Inkl. 6-Kant-Schlüssel + Klemmschrauben

Art.-Nr 17022

9,50 €/ St.



Schienenverbinder mit Gelenk
Zur Bildung von Rahmen
Stahl verzinkt
Inkl. 6-Kant-Schlüssel + Klemmschrauben

Art.-Nr 17023

19,90 €/ St.

Wandbefestigungen



Aufhängung für OBEN/UNTEN
Grundplatte und Aufhängung
Spannweg bis zu 30 mm
Aluminium silber eloxiert

Art.-Nr 17050

28,75 €/ St.



Aufhängung einfach
Aluminium silber eloxiert
Inkl. 6-Kant-Schraube und Dübel

Art.-Nr 17051

12,75 €/ St.



Boden-/Deckenhalter
mit seitlichem Seilausgang
Zum Spannen des Seiles
Messing vernickelt

Art.-Nr 17039

13,85 €/ St.



Seilhalter
Für alle Kederkanäle
Als Aufhängung mit Edelstahlseil 1,5 mm
Inkl. 6-Kant-Schlüssel

Art.-Nr 17030

2,25 €/ St.





Messestand mit gebogenen Kederschiene
Trade fair stand with curved beading rail

Preisbeispiele
Price examples



Komplettes System:
Kederschiene 17 x 44 mm
Eckverbinder
Stoffbanner Eurodeko
200g/m² 150 x 100 cm

Complete system:
beading rail 17 x 44 mm
corner connectors
fabric banner Eurodeko
200 g/m² 150 x 100 cm

242,-



Komplettes System:
Kederschiene 17 x 44 mm
Eckverbinder
Meshbanner 400 x 600 cm

complete system:
beading rail 17 x 44 mm
corner connectors
mesh banner 400 x 600 cm

912,-

zzgl. Datenübernahme 25,- je Datei
plus data transfer 25,- per file

display systems
Displaysysteme

digital printing xxl
Digitaldruck XXL

fixing systems
Montagesysteme

flags + poles
Fahnen + Masten

signs
Schilder

illuminated signs
Lichtwerbung

AGB



Planenlifter

DE Große Werbepläne wechseln ohne aufwändige Montage? Mit dem Planenlifter können Sie bequem vom Boden aus die nächste Aktion starten.

Die stabile Konstruktion aus Aluminiumprofilen, verzinkten Stahlrohren und Edelstahl ist komplett rostfrei. Die Werbepläne wird oben und unten in eine Kederleiste eingezogen und mit Hilfe der Kurbelmechanik nach oben befördert. Der Print ist spielend leicht auszuwechseln. Systembedingt wird er automatisch auf die optimale Spannung gebracht. Die Lieferung erfolgt vormontiert.

Banner lifter

EN Change large advertising banners without extensive assembly? With banner lifter you can carry this out comfortably from the ground.

The stable construction made of aluminium profiles, galvanised steel tubing and stainless steel is completely corrosion free. The banner is inserted into beading rails at the top and at the bottom and with the help of a winch it is lifted into position. It is extremely simple to exchange the prints. Depending on the system it will automatically be brought to the optimal tension. Delivery is in a preassembled condition.



Größe frei wählbar
size as required



Lieferzeit: 3 Wochen
delivery time 3 weeks



Outdoor
Outdoor

Planenlifter

Artikel-Nr. Item-No.	Artikel Item	1 Stück 1 piece
16002	Planenlifter für Planenformat 400 x 300 cm Lifter Außenmaß: 430 x 380 cm	3650,00

*Banner lifter for Banner 400 x 300 cm
Lifter overall dimension: 430 x 380 cm*

Hier ein Preisbeispiel, weitere Formate und Ausführungen nur auf Anfrage
Price example - further formats and models on request.



Digitaldruck auf Werbepläne 550g/m² inkl. Konfektion oben/unten
Keder, Seiten Ösen.

digital printing on Advertising banner 550g, incl. Finishing

Artikel-Nr. Item-No.	Artikel Item	1 Stück 1 piece
85050	Plane im Format: 400 x 300 cm Banner with dimension: 400 x 300 cm	293,60

zzgl. Datenübernahme 25,- je Datei
plus data transfer 25,- per file





Hier ein Preisbeispiel, weitere Formate und Ausführungen nur auf Anfrage

Price example - further formats and models on request.

Freistehender Lift und Freistehender Lift Mobil

DE Beide Systeme sind mit ein- oder doppelseitiger Werbefläche lieferbar. Der Lifter wird freistehend mit einem Betonfundament im Boden befestigt oder alternativ als Freistehender Mobil mit Bodengestell ausgestattet. Beschriftung wird hier beispielweise mit Gehsteinschildern.

Die Größe richtet sich individuell nach Ihren Vorgaben. Die Liftanlagen werden aus hochwertigem Aluminium und Edelstahl gefertigt. Die stabile Traversentechnik ist optimal für den Einsatz bei Events und Messen. Alle Formate und Ausführungen nur auf Anfrage. Wir beraten Sie gerne.

Stand-alone lift and stand-alone lift Mobile

EN Both systems are available with a single or double sided advertising area. The stand-alone lifter is fixed by a concrete foundation on the ground or alternatively the mobile version is attached to a ground construction, which in this case is weighted with paving slabs.

The size is according to your individual specifications. The lift units are manufactured from high-quality aluminium and stainless steel. The stable crossbeam technology is optimal for use at events and trade fairs.

All formats and models on request We would be pleased to advise you.



Größe frei wählbar
size as required



Lieferzeit: 3 Wochen
delivery time 3 weeks



Outdoor
Outdoor

Freistehender Lift

Stand alone lift

Artikel-Nr. Item-No.	Artikel Item	1 Stück 1 piece
16003	Planenlifter Freistehender für Planenformat 400 x 300 cm Lifter Außenmaß: 450 x 450 cm	4190,00

Banner lifter for Banner 400 x 300 cm
Lifter overall dimension: 450 x 450 cm



Digitaldruck

auf Werbepläne 550g/m² inkl. Konfektion oben/unten
Keder, Seiten Ösen.

digital printing on Advertising banner 550g, incl. Finishing

Artikel-Nr. Item-No.	Artikel Item	1 Stück 1 piece
85050	Plane im Format: 400 x 300 cm	293,60

Banner with dimension: 400 x 300 cm

zzgl. Datenübernahme 25,- je Datei
plus data transfer 25,- per file

Lieferkonditionen:
delivery conditions:



Anfertigung / Zuschnitt
Lieferzeit: 3 Wochen
custom made
delivery time 3 weeks



Express-Lieferung
express delivery



Versand
Paketdienst
shipping
parcel service

Drag&Drop Revolver

So einfach ist die Montage:
Simple assembly:



Winkel an die Wand schrauben

Schiene mit Banner anschrauben

Schiene drehen bis das Banner spannt

Screw the wall mountings to the wall.

Attach the rail with banner.

Turn the rail to tension the banner.



Schraube fest ziehen

Fertig

Tighten the bolt.

Done!

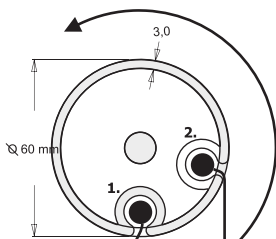

Spannfunktion:

1. Einfach an der Kaderschiene drehen - 2. schon spannt sich das Banner

How to tension:

1. simply turn the beading rail
2. The banner is already tight.

Komplettes System:
D&D Revolver, 2 Stück 2,00 m mit Winkelecken, 80 mm
Inkl. Werbeplane, 2,00 x 2,00 m

Complete system:
D&D revolver, 2 pieces 2,00 m With Angle brackets, 80 mm
Including advertising banner, 2,00 x 2,00 m

274,80 €

Drag&Drop®
Revolver
Das beste Mittel gegen Falten.

Drag & Drop Revolver

DE Unheimlich einfach: unser Drag& Drop Revolver

Eine Kaderschiene nimmt das Werbebanner auf und spannt das Banner einfach durch Drehen an der Rundschiene. So montieren Sie elegant und rassend schnell Großbanner, im Innenraum genau-so wie an der Fassade.

Zudem ist dieses System durch die wenigen Bauteile, die Verwendung finden, äußerst Preiswert.

Die Rundschiene besteht aus einem silber eloxiertem Rundrohr, 60 mm Durchmesser, mit Nut zur Aufnahme von Kedern und eingienieteten Gewindeendstücken.

Zwei Wandhalterungen, die gleichzeitig die Bolzen für die Spannfunktion aufnehmen, stehen zur Auswahl.

Drag & Drop Revolver

EN Uncannily simple: our Drag&Drop Revolver

The advertising banner is connected with a beading rail and is tensioned by simply turning the circular rail. In this way you can assemble large banners in doors as well as on cladding elegantly and fast.

In addition the system is very inexpensive due to the very few construction parts used.

The circular rail is made from a silver anodised 60 mm diameter tube with a groove to take the beading and appropriate threaded end plates.

Two wall mountings, which also hold the tensioning bolts, are available.

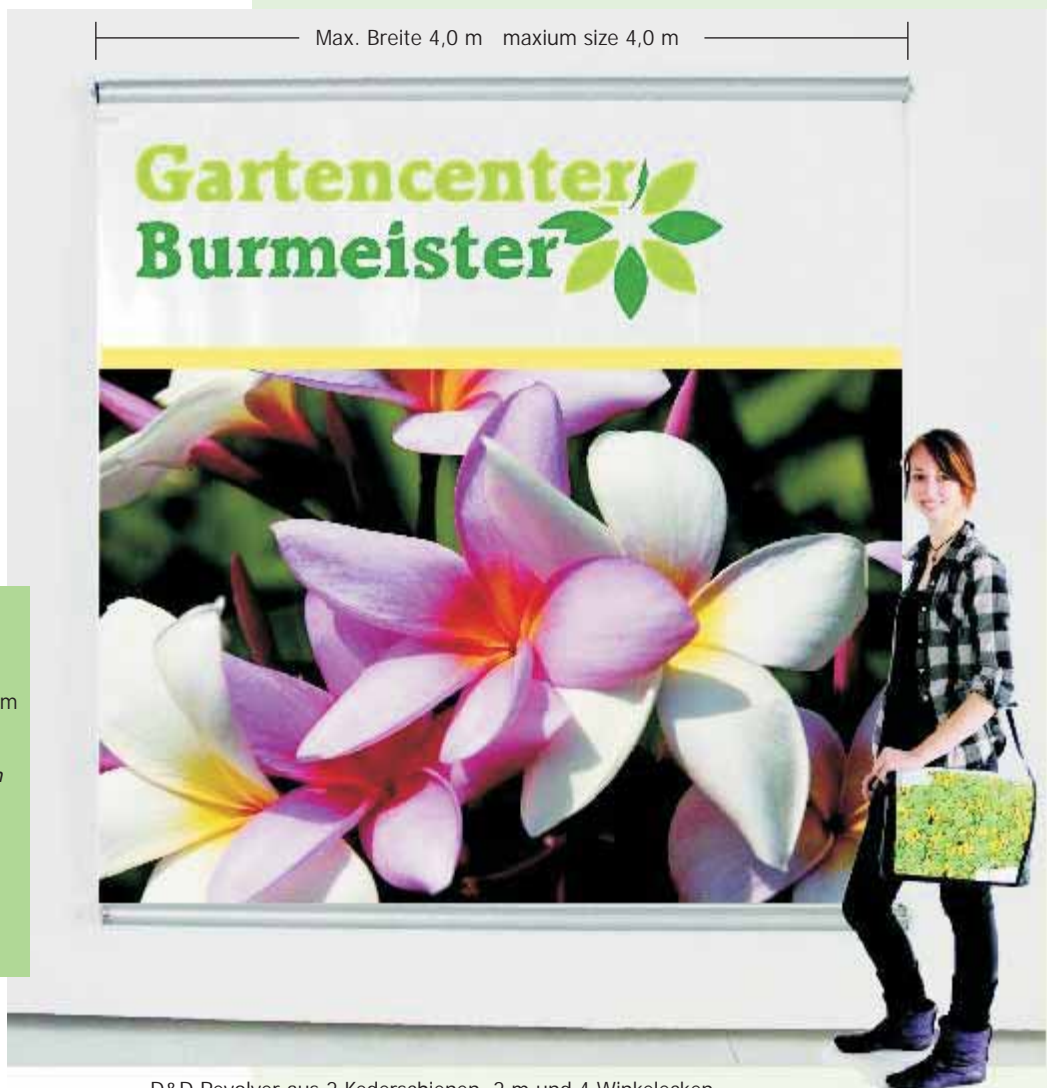

D&D Revolver aus 2 Kaderschienen, 2 m und 4 Winkelecken
D&D Revolver, pieces 2 m with Angle brackets



Komplettes System:
D&D Revolver, 2,00 x 2,00 m
mit Quadratecken, 80 mm
Inkl. Werbeplane, 1,88 x 1,88 m

Complete system:
D&D Revolver, 2,00 x 2,00 m
with square corners, 80 mm
Incl. Advertising banner,
1,88 x 1,88 m

357,-€

D&D Revolver auf 4 Seiten mit Quadratecken, 2,00 x 2,00 m
D&D Revolver with 4 Square corners, 2,00 x 2,00 m

<> Größe frei wählbar
size as required Lieferzeit: 1 Woche
delivery time 1 week Outdoor
Outdoor

So einfach ist die Montage:



Winkel an die
Wand schrauben

Schiene mit
Banner an-
schrauben

Schiene drehen
bis das Banner
spannt



Schraube fest
ziehen

Fertig

Drag&Drop Revolver

Artikel-Nr. Item-No.	Artikel Item	1 Stück 1 piece	ab 4 Stück 4 pieces
1620	Drag&Drop Revolver Kederschiene <i>Drag&Drop Revolver</i>	23,20 lfm.	23,20 lfm.
1621	4 Stück Winkelecken, 80 x 80 mm <i>4 pieces Angle brackets</i>	66,00 VE	59,40 VE
1622	4 Stück Quadratecken 80 mm <i>4 pieces Square corners</i>	66,00 VE	59,40 VE



Digitaldruck auf Werbeplane oder Mesh inkl. Konfektion

digital printing on Advertising banner or Mesh with Finishing

Artikel-Nr. Item-No.	Artikel Item	1 m ² 1 m ²	ab 10 m ² 10 m ²
85050	Werbeplane <i>Advertising banner</i>	29,00	23,00
8610	Soft Tex - für Anwendung mit Winkelecken <i>Soft Tex - for application with angle brackets</i>	46,50	42,50

zzgl. Datenübernahme 25,- je Datei
plus data transfer 25,- per file

display systems
Displaysysteme

digital printing **xxl**
Digitaldruck XXL

fixing systems
Montagesysteme

flags + poles
Fahnen + Masten

signs
Schilder

illuminated signs
Lichtwerbung

AGB

Drag&Drop Revolver Stand



D&D Revolver mit 4 Stück Kederschiene
und 4 Stück Quadratecken, 2 Stück Stahlpfosten und
die passende Werbeplane 250 x 250 cm
Höhe gesamt 350 cm

*D&D Revolver with 4
Square corner, 2 steel
poles and the
Advertising banner,
250 x 250 cm,
total height: 350 cm*

Komplettes System wie Abb.

Complete system as image

1139,25 €

So einfach ist die Montage: Simple assembly:



Winkel an die
Wand schrauben

*Screw the wall
mountings to the
wall.*

Schiene mit
Banner an-
schrauben

*Attach the rail with
banner.*

Schiene drehen
bis das Banner
spannt

*Turn the rail to
tension the banner.*



Schraube fest
ziehen
Tighten the bolt.

Fertig
Done!

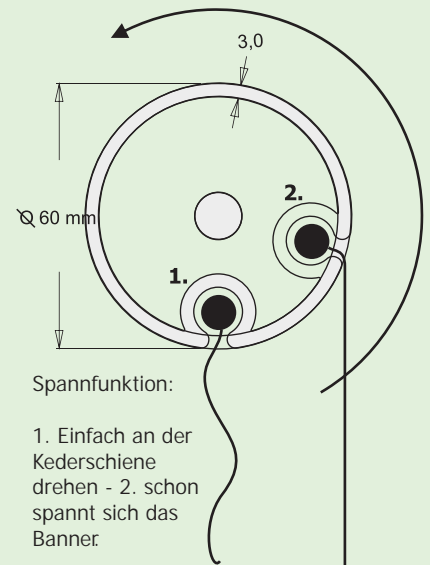

Spannfunktion:

1. Einfach an der Kederschiene drehen - 2. schon spannt sich das Banner

How to tension:

1. simply turn the beading rail
2. The banner is already tight.

Drag&Drop®
Revolver

Das beste Mittel gegen Falten.

Drag&Drop Revolver Stand

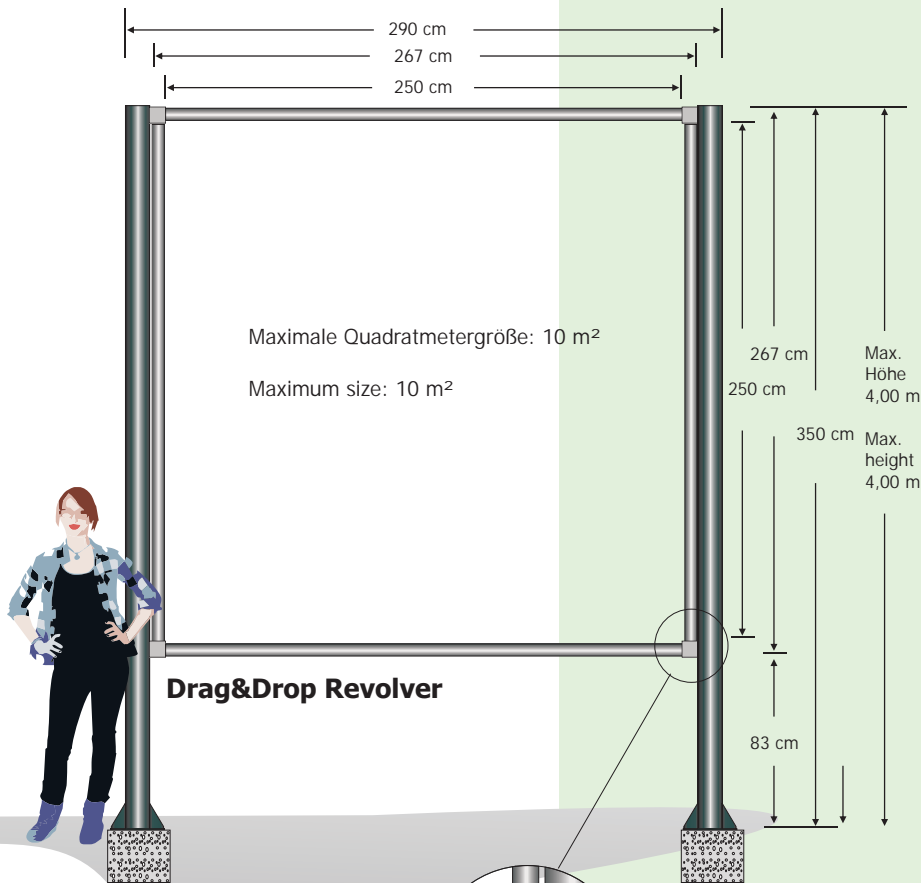

Drag&Drop Revolver als Stand-schild

DE Nicht nur als Alternative zum klassischen Bauschild. Schnell aufgebaut, standsicher, günstig und mit einer einzigartigen Optik.

Eine Kederschiene nimmt das Werbebanner auf und spannt das Banner einfach durch Drehen an der Rundschiene. So montieren Sie elegant und rastend schnell Großbanner an der Fassade oder als Standschild. Und

Drag&Drop Revolver as a sign stand

EN Not only an alternative to the classic building site sign. Quick assembly, solid stand, inexpensive and a unique look.

The advertising banner is connected with a beading rail and is tensioned by simply turning the circular rail. In this way you can assemble large banners on cladding as well as sign stands elegantly and fast, and always wrinkle free.



Stahlposten, lackiert
Poles with finish



Ankerkorb
Anchor baskets



Größe frei wählbar
size as required



alle RAL-Farben
all colors



Lieferzeit: 2 Wochen
delivery time 2 weeks



Outdoor
Outdoor

Drag&Drop Revolver Stand

Artikel-Nr. Item-No.	Artikel Item	1 Stück 1 piece	ab 4 Stück 4 pieces
1620	Drag&Drop Revolver Kederschiene, inkl. Gewindeenden <i>Drag&Drop Revolver</i>		23,20 lfm.
1621	4 Stück Winkelecken, 80 x 80 mm <i>4 pieces Angle brackets</i>		66,00/ VE
1622	4 Stück Quadratecken 80 mm <i>4 pieces Square corner</i>		66,00/ VE
1618	2 St. Pfosten, 350 cm, Stahl, 121x4 mm, rund, lackiert <i>2 poles, 350 cm, steel, 121 x 4 mm, round,</i>		650,00/ VE
51001	2 Ankerkörbe für die Fundamentmontage <i>2 anchor baskets</i>		160,00



Digitaldruck

Passende Werbepläne, 550g/m² inkl. Konfektion

digital printing Advertising banner, 550g/m², incl. finish

Artikel-Nr. Item-No.	Artikel Item	1 m ² 1 m ²
85051	Werbepläne 550g / m ² digital bedruckt <i>Advertising banner, 550g, digitally printed</i>	29,00

zzgl. Datenübernahme 25,- je Datei
plus data transfer 25,- per file





Drag&Drop 60 Rahmen

DE Dieser stabile Rahmen aus silber eloxiertem Aluminiumrohr (60mm) ist bestens geeignet, große Werbeplanen dauerhaft oder kurzzeitig an einer Fassade zu montieren.

Durch die Drag&Drop-Technik verbleibt das Expanderseil am Rahmen. So können selbst große Werbeplanen von einer Person in wenigen Minuten gewechselt werden! Die spezielle Befestigung des Expanderseiles verringert automatisch die Faltenbildung in der Plane.

Der Rahmen ist besonders geeignet für Planenformate von 1,50 x 1,50 m bis 4,0 x 4,0 m.

Die zugehörige Werbeplane ist immer 22 cm schmaler und 22 cm kürzer als der Drag&Drop-Rahmen.

Drag&Drop 60 frame

EN This stable frame, made of 76 mm silver anodised aluminium tubing, is most suitable for fixing large advertising banners for cladding for long or short term use.

Due to the new drag-and-drop technology the expander cord remains in the frame. Making it possible for one person to change the largest of banners in only a few minutes! The special fixing of the expander cord automatically reduces the formation of wrinkles in the banner.

The framework is especially suitable for Banner format of 1,5 x 1,5 m up to 4,0 x4,0 m.

The Advertising banner is always 22 cm shorter than the Drag&Drop frame.





Wandhalter Alu-Klammer, 80 mm Wandabstand, Sockelplatte 80 x 120 mm

Wandhalter Alu-Klammer basic, 80 mm Wandabstand

Wall arm with base, 80 mm wall clearance, base 80 x 120 mm

Wall arm basic, 80 mm wall clearance

Für einen kompletten Rahmen benötigen Sie:
 Die Rohre Art.-Nr: 1630
 (Rohrlänge ist gleich Länge/Höhe der Werbeplane)
 + 4 Stück Ecken
 + 4 Stück Wandhalter Alu-Klammer
 oder Alu-Klammer basic

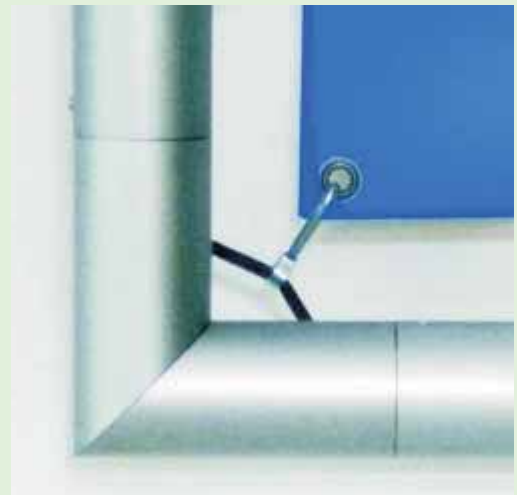
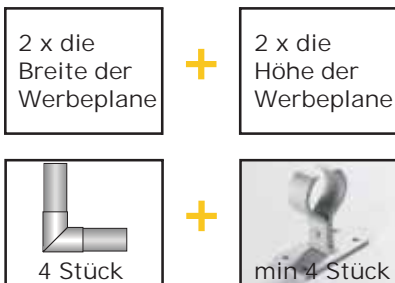

Drag&Drop Ecke
 Drag&Drop corner



Rahmen von vorn
 Front of the frame

Größe frei wählbar size as required | Lieferzeit: 1 Woche delivery time 1 week | Outdoor Outdoor

Drag&Drop 60

Artikel-Nr. Item-No.	Artikel Item	1 Stück 1 piece
1630	Drag&Drop 60 Rohr mit Seil und Befestigung für Planen <i>Drag&Drop tube with cord and fixing</i>	34,50 / lfm
1631	Ecke Drag&Drop 60 (4 Stück im Paket = 1 VE) <i>Corner Drag&Drop</i>	110,00 /VE
1632	Wandhalter Alu-Klammer Sockelplatte (4 Stück = 1 VE) <i>Wall arm with base</i>	92,00 /VE
1633	Wandhalter Alu-Klammer basic (4 Stück = 1 VE) <i>Wall arm</i>	80,00 /VE



Digitaldruck auf Werbeplane 550g/m² 4-farbig mit Ihrem Wunschmotiv. Komplett vormontiert zum Vorzugspreis.

digital printing on advertising banner, 4colours with your desired motif. Entirely pre-assembled for a preferential price.

Artikel-Nr. Item-No.	Artikel Item	1 Stück 1 piece
85050	Werbeplane 550g/ m ² digital bedruckt <i>Advertising banner, 550g/ m², digitally printed</i>	29,00 / m ²

zzgl. Datenübernahme 25,- je Datei
 plus data transfer 25,- per file

display systems
 Displaysysteme

digital printing xxl
 Digitaldruck XXL

fixing systems
 Montagesysteme

flags + poles
 Fahnen + Masten

signs
 Schilder

illuminated signs
 Lichtwerbung

AGB





Drag&Drop[®] Rahmen
Das beste Mittel gegen Falten.



Wandhalter Alu-Klammer 80 mm Wandabstand, Sockelplatte 80 x 120 mm
 Wandhalter Alu-Klammer basic, 80 mm Wandabstand
 Wall arm with base, 80 mm wall clearance, base 80 x 120 mm
 Wall arm basic, 80 mm wall clearance



Drag&Drop Ecke
 Drag&Drop corner

Rahmen von vorn
 Front of the frame

Für einen kompletten Rahmen benötigen Sie:
 Die Rohre Art-Nr: 1600
 (Rohrlänge ist gleich Länge/Höhe der Werbeplane)
 + 4 Stück Ecken
 + 4 Stück Wandhalter Alu-Klammer
 oder Alu-Klammer basic

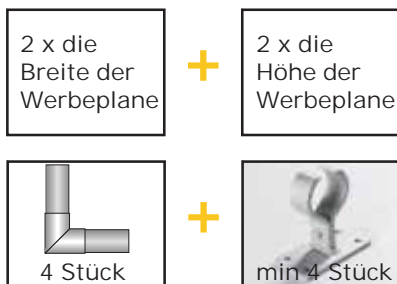

Beleuchtung: Lichtrohr slim für Drag&Drop
 Lighting: Light tube slim for Drag&Drop

Drag&Drop-Rahmen

DE Dieser stabile Rahmen aus silber eloxiertem Aluminiumrohr (76mm) ist bestens geeignet, große Werbeplanen dauerhaft oder kurzzeitig an einer Fassade zu montieren.

Durch die Drag&Drop-Technik verbleibt das Expanderseil am Rahmen. So können selbst große Werbeplanen von einer Person in wenigen Minuten gewechselt werden! Die spezielle Befestigung des Expanderseiles verringert automatisch die Faltenbildung in der Plane.

Der Rahmen ist besonders geeignet für Planenformate von 2 x 2 m bis 12 x 12 m.

Die zugehörige Werbeplane ist immer 26 cm schmaler und 26 cm kürzer als der Drag&Drop-Rahmen.

Drag&Drop frame

DE This stable frame, made of 76 mm silver anodised aluminium tubing, is most suitable for fixing large advertising banners to cladding for long or short term use.

Due to the new drag-and-drop technology the expander cord remains in the frame. Making it possible for one person to change the largest of banners in only a few minutes! The special fixing of the expander cord automatically reduces the formation of wrinkles in the banner.

The framework is especially suitable for Banner format of 2 x 2 m up to 12 x 12 m.

The Advertising banner is always 26 cm shorter than the Drag&Drop frame.

Größe frei wählbar size as required | Lieferzeit: 1 Woche delivery time 1 week | Outdoor Outdoor

Drag&Drop		
Artikel-Nr. Item-No.	Artikel Item	1 Stück 1 piece
1610	Drag&Drop Rohr mit Seil und Befestigung für Planen <i>Drag&Drop tube with cord and fixing</i>	36,50 / lfm
1601	Ecke Drag&Drop (4 Stück im Paket = 1 VE) <i>Corner Drag&Drop</i>	115,00 /VE
1602	Wandhalter Alu-Klammer Sockelplatte (4 Stück = 1 VE) <i>Wall arm with base</i>	92,00 /VE
1603	Wandhalter Alu-Klammer basic (4 Stück = 1 VE) <i>Wall arm</i>	80,00 /VE
+		
Lichtrohr slim, inkl Ausleuchtung Leuchtstoffröhren <i>Lightning tube</i>		
Artikel-Nr. Item-No.	Artikel Item	1 Stück 1 piece
5530	Lichtrohr slim, Ausleuchtung Leuchtstoffröhren <i>Lightning tube slim</i>	120,00 / lfm
5531	Haltung für Lichtrohr slim, inkl. Klammern <i>Wall arm for Light tube</i>	28,00 / Stk.
+		
Digitaldruck auf Werbeplane 550g/m ² 4-farbig mit Ihrem Wunschmotiv. Komplett vormontiert zum Vorzugspreis. <i>digital printing on advertising banner, 4colours with your desired motif. Entirely pre-assembled for a preferential price.</i>		
Artikel-Nr. Item-No.	Artikel Item	1 Stück 1 piece
85051	Werbeplane 550g/ m ² digital bedruckt <i>Advertising banner, 550g/ m², digitally printed</i>	29,00 / m ²

zzgl. Datenübernahme 25,- je Datei
 plus data transfer 25,- per file

display systems
 Displaysysteme

digital printing xxl
 Digitaldruck XXL

fixing systems
 Montagesysteme

flags + poles
 Fahnen + Masten

signs
 Schilder

illuminated signs
 Lichtwerbung

AGB



Anfertigung / Zuschnitt
 Lieferzeit: 1 Woche
 custom made
 delivery time 1 week



Express-Lieferung
 express delivery



Versand
 Paketdienst
 shipping
 parcel service

Drag&Drop[®] Rahmen
Das beste Mittel gegen Falten.



Komplettes System

Drag&Drop Stand, komplett inkl. Drag&Drop Rahmen 376 x 276 cm (für eine Werbeplane 350 x 250 cm, ähnlich 18/1 Plakat), 6 Stück Aluklammer und 2 Pfosten, lackiert und die passende Werbeplane, 350 x 250 cm

Complete system

Drag&Drop stand, incl. Drag&Drop frame 376 x 276 cm (for a advertising banner 350 x 250 cm, as a 18/1 poster billboard), 6 pieces holder, 2 steel poles and the advertising banner, 350 x 250 cm

1733,-€

Drag&Drop Stand

DE Drag&Drop Rahmen als Standardkonfektion. Das ist die Alternative zur 18/1-Plakatwand oder zu anderen Standschildern. Bei uns - als Hersteller - können Sie die Größe der Werbeplane frei wählen. Die mitgelieferten Pfosten bestehen aus stabilen Stahl-Rundrohren in der Dimension 121 x 4 mm, inkl. Sockelplatten mit

Knotenblechen. Die Pfosten sind nach RAL lackiert oder feuerverzinkt.

Für eine höhere Werbewirkung im Dunkeln wählen Sie das Lichtrohr slim hinzu. Es leuchtet die Werbefläche optimal aus.

Drag&Drop stand

EN Drag & Drop frame as a standard models. This is the alternative to 18/1-billboard or other stand signs.

The size of the advertising banner is your free choice.

The standard accessory are the two stable steel round poles with the size 121 x 4 mm, incl. steel base.

The steels have a paint finish or are hot-dip galvanised.

For a better advertising effect choose the lightning light tube slim. It is the perfect illumination for the Drag&Drop stand.



Maximale Höhe: 4,0 m
Maximum height: 4,0 m



Beleuchtung: Lichtrohr slim optional

Lightning: Lightning tube slim optional



Alu-Klammer Stand Klemmt das Drag&Drop Rohr

Aluminium clamp stand holds the Drag & Drop tube



Die Aluklammer wird an die Lasche des Pfostens geschraubt.

The aluminium plant is bolted to the tab on the post



Ankerkorb

Anchor basket



Elegante Optik: Pfosten, Drag&Drop Rahmen Stand und Werbeplane

Elegant look: posts, Drag&Drop frame stand and advertising banner



Sockelplatte mit Knotenblechen und 16 mm Bohrungen.

Base plate with gussets and 16 mm holes.



Größe frei wählbar
size as required

RAL alle RAL-Farben
all colors



Lieferzeit: 1 Woche
delivery time 1 week



Outdoor
Outdoor

Drag&Drop Stand, beidseitig, freistehend

Drag&Drop stand, doublesided, free standing

Artikel-Nr Item-No.	Artikel Item	1 Stück 1 piece
1610	Drag&Drop Rohr mit Seil und Befestigung für Planen Drag&Drop tube with cord and fixing	36,50 / lfm.
1601	Ecke Drag&Drop (4 Stück im Paket = 1 VE) Corner Drag&Drop	115,00/ VE
1619	Aluklammer Drag&Drop Stand (6 Stück im Paket = 1 VE) Aluminium clamps	80,00/ VE
1618	2 St. Pfosten, 350 cm, Stahl, 121 x 4 mm, rund, lackiert 2 Poles, 350 cm, steel, 121 x 4 mm, round,	640,00/ VE
51001	2 St. Ankerkörbe für die Fundamentmontage 2 Anchor baskets	160,00/ VE



Digitaldruck Passende Werbeplane, inkl. Konfektion

digital printing on advertising banner, 4colours with your desired motif. Entirely pre-assembled for a preferential price.

Artikel-Nr Item-No.	Artikel Item	1 m ² 1 m ²
85051	Werbeplane, 550g/m ² , digital bedruckt Advertising banner, 550g/ m ² , digitally printed	29,00
85054	Werbeplane Blockout beidseitig bedruckt Advertising banner blockout, 550g/ m ² , doublesided	62,50

zzgl. Datenübernahme 25,- je Datei
plus data transfer 25,- per file



display systems
Displaysysteme

digital printing xxl
Digitaldruck XXL

fixing systems
Montagesysteme

flags + poles
Fahnen + Masten

signs
Schilder

illuminated signs
Lichtwerbung

AGB



Wallout Edelstahl

DE Die elegante Art PVC- oder Textilbanner an einer Hauswand zu präsentieren. Das optisch ansprechende Edelstahl-Design ist besonders stabil konstruiert, so dass Sie Banner bis zu einer Höhe von 4 m spannen können. Dabei wird das Banner zu einer Schlaufe genäht.

Wallout stainless steel

EN The elegant way to present PVC or fabric banners on a house wall. The optically attractive stainless steel design is constructed to be especially strong so that banners of 4 m height can be held. For this a loop is sewn into the banner.

Beleuchtung optional
Doppelstrahler
im Edelstahl-Design
Gute Ausleuchtung
bis 3m Bannerhöhe
Inklusive Leuchtmittel
2 x 75 Watt

*Optional lighting
Twin arm lighting in
stainless steel design
Good illumination for
banners up to 3 m in
height
Including lamps 2 x 75
Watt*



Lieferzeit: 1 Woche
delivery time 1 week



Outdoor
Outdoor

Wallout Edelstahl (2 Stück = 1 VE)

Wallout stainless steel (2 piece = 1 VE)

Artikel-Nr. Item-No.	Artikel Item	1 VE 1 VE	ab 3 VE f. 3 VE
17702	Für Bannerbreite 50 cm <i>For banner weight: 50 cm</i>	289,00	279,00
17703	Für Bannerbreite 60 cm <i>For banner weight: 60 cm</i>	299,00	289,00
17704	Für Bannerbreite 80 cm <i>For banner weight: 80 cm</i>	359,00	349,00
17705	Für Bannerbreite 100 cm <i>For banner weight: 100 cm</i>	369,00	359,00
5560	Strahler Wallout <i>Spotlight Wallout</i>	299,00	289,00



Digitaldruck auf PVC-Plane (550g/m²) 4-farbig digital bedruckt und zu einer Schlaufe konfektioniert.

digital printing on PVC banner, four-colours printed and to a loop sewn.

Artikel-Nr. Item-No.	Artikel Item	1 Stück 1 piece	ab 3 Stück f. 3 pieces
85051	PVC-Banner 50 x 100 cm	29,00	26,10
85051	PVC-Banner 50 x 200 cm	58,00	52,20
85051	PVC-Banner 60 x 100 cm	34,80	31,32
85051	PVC-Banner 60 x 200 cm	69,60	62,64
85051	PVC-Banner 80 x 200 cm	92,80	83,52
85051	PVC-Banner 80 x 300 cm	139,20	125,28
85051	PVC-Banner 100 x 200 cm	116,00	104,40
85051	PVC-Banner 100 x 300 cm	174,00	156,60

zzgl. Datenübernahme 25,- je Datei
plus data transfer 25,- per file

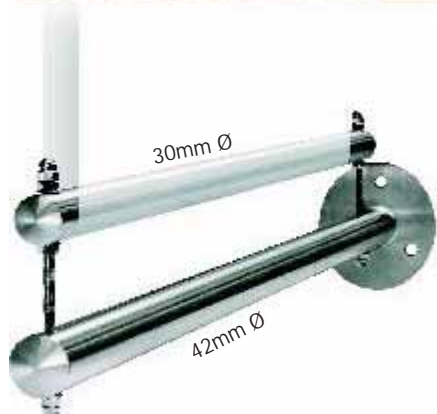



Wallout Aluminium

DE Das gleiche Prinzip, aber das günstigere Material: Die Version aus Aluminium, silber pulverbeschichtet. Inkl. Kunst-stoffkappen als Abschluss. Auch hier wird das Banner zu einer Schlaufe genäht oder mit einem Hohlraum aus-gestattet.

Wallout aluminium

EN The same principle, but with more inexpensive material: this version is made of silver powder coated aluminium. Including plastic end caps. Also in this case the banner is sewn into a loop or it has an open hem.

RAL alle RAL-Farben
all colors



Lieferzeit: 1 Woche
delivery time 1 week



Outdoor
Outdoor

Wallout Aluminium Preis gilt für 2 Halterungen (1 VE)

Wallout Aluminium price for 2 wall fixtures

Artikel-Nr Item-No.	Artikel Item	1 Stück 1 piece	ab 4 Stück 4 pieces
17712	Für Bannerbreite 50 cm For banner weight: 50 cm	229,00	219,00
17713	Für Bannerbreite 60 cm For banner weight: 60 cm	249,00	239,00
17714	Für Bannerbreite 80 cm For banner weight: 80 cm	259,00	249,00
17715	Für Bannerbreite 100 cm For banner weight: 100 cm	269,00	259,00

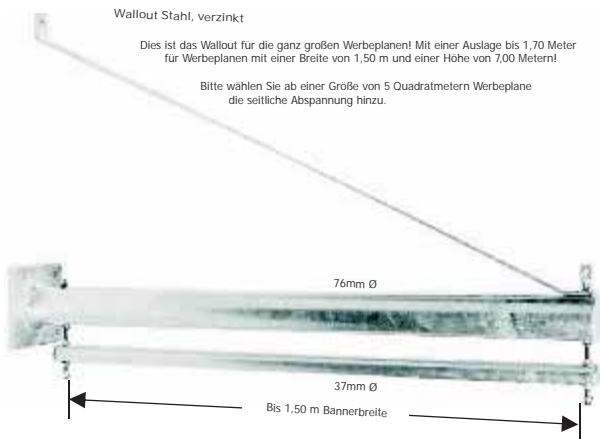

Wallout Stahl, verzinkt

Dies ist das Wallout für die ganz großen Werbeflächen! Mit einer Auslage bis 1,70 Meter für Werbeflächen mit einer Breite von 1,50 m und einer Höhe von 7,00 Metern!

Bitte wählen Sie ab einer Größe von 5 Quadratmetern Werbefläche die seitliche Abspannung hinzu.

76mm Ø

37mm Ø

Bis 1,50 m Bannerbreite



Lieferzeit: 2 Wochen
delivery time 1 week



Outdoor
Outdoor

Wallout Stahl, verzinkt Preis gilt für 2 Halterungen (1 VE)

Wallout steel Preis gilt für 2 Halterungen (1 VE)

Artikel-Nr Item-No.	Artikel Item	1 Stück 1 piece	ab 4 Stück 4 pieces
17901	Für Bannerbreite 80 cm For banner weight: 80 cm	259,00	249,00
17902	Für Bannerbreite 100 cm For banner weight: 100 cm	269,00	259,00
17903	Für Bannerbreite 120 cm For banner weight: 120 cm	289,00	279,00
17904	Für Bannerbreite 150 cm For banner weight: 150 cm	309,00	299,00

4 mm Edelstahlseil mit 2 Terminals,
Preis gilt für 2 Stahlseile (1 VE)

4 mm stainless steel cable with 2 Terminals,
Price is for 2 pieces (1 VE)

Art.Nr Item-No.	Bannerbreite Item	Seillänge	1 VE
17941	80 cm	112 cm	58,00
17942	100 cm	142 cm	61,00
17943	120 cm	170 cm	64,00
17944	150 cm	212 cm	67,00

Edelstahlseil für die seitliche
Abspannung mit Terminals

Stainless steel cable for the lateral
fixing



Digitaldruck auf PVC-Plane (550g/m²) 4-farbig digital bedruckt und zu einer Schlaufe konfektioniert.

digital printing on PVC banner, four-colours printed and to a loop sewn.

Artikel-Nr Item-No.	Artikel Item	1 Stück 1 piece	ab 3 Stück f. 3 pieces
85050	PVC-Banner 50 x 100 cm	29,00	26,10
85050	PVC-Banner 50 x 200 cm	58,00	52,20
85050	PVC-Banner 60 x 100 cm	34,80	31,32
85050	PVC-Banner 60 x 200 cm	69,60	62,64
85050	PVC-Banner 80 x 200 cm	92,80	83,52
85050	PVC-Banner 80 x 300 cm	139,20	125,28
85050	PVC-Banner 100 x 200 cm	116,00	104,40
85050	PVC-Banner 100 x 300 cm	174,00	156,60

zzgl. Datenübernahme 25,- je Datei
plus data transfer 25,- per file



Wandhalterung Wallon Edelstahl



Wallon, für Bannerbreite 80 cm,
4 Edelstahlhalterungen,
2 Edelstahlrohre,
30 mm, Werbepläne,
80 x 150 cm

Wallon, for banner weight 80 cm,
4 stainless steel corner,
2 stainless steel tubes,
30 mm, advertising banner,
80 x 150 cm



Wallon Wandhalterung aus Edelstahl

DE Ein einfaches System, um Werbepläne flach an einer Fassade zu platzieren.

Mit Spannungsmöglichkeit, damit die Werbepläne sicher und faltenfrei hängt. Passt gut zu unserer Wandhalterung Wall-Out. Bannerkonfektion: Hohlraum unten und oben.

Wandhalterung Edelstahl, gekantet aus 5 mm Edelstahl, gebürstet.

Wallon wall fixtures stainless steel

EN A simple system in order to attach advertising banners to walls.

With tensioning possibilities so that the advertising banner hangs safely and wrinkle-free. It suits our wall fixtures wall-out. Banner model top and bottom open hem.

Wall fixture stainless steel, cantoned from 5 mm stainless steel, brush finished.

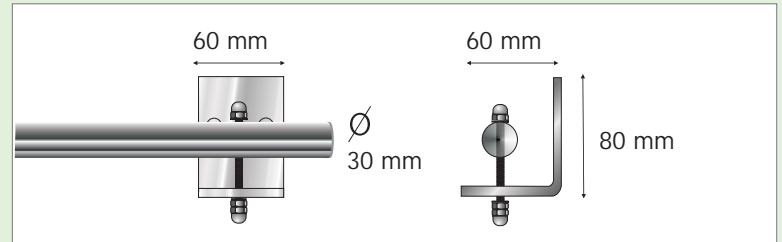

Komplettes System ab

Complete system from

268,75



Lieferzeit: 1 Woche
delivery time 1 week



Outdoor
Outdoor

Wallon Edelstahl

Ein komplettes System besteht aus 4 Eckelementen und 2 Röhren

Wallon stainless steel

A complete system consists of 4 corner and 2 tubes

Artikel-Nr Item-No.	Artikel Item	1 Stück 1 piece	ab 3 Stück f. 3 pieces
17716	Wallon für Bannerbreite 50 cm <i>For banner weight: 50 cm</i>	222,00	192,00
17717	Wallon für Bannerbreite 60 cm <i>For banner weight: 60 cm</i>	231,00	211,00
17718	Wallon für Bannerbreite 80 cm <i>For banner weight: 80 cm</i>	243,00	223,00
17719	Wallon für Bannerbreite 100 cm <i>For banner weight: 100 cm</i>	264,00	254,00



Digitaldruck auf PVC-Plane ca. 550g/m² 4-farbig inkl. Konfektion

digital printing on advertising banner, 550g/m², incl. finish

Artikel-Nr Item-No.	Artikel Item	1 Stück 1 piece	ab 3 Stück f. 3 pieces
85050	50 x 150 cm	21,75	19,58
85050	60 x 200 cm	34,80	31,32
85050	80 x 200 cm	46,40	41,76
85050	100 x 300 cm	87,00	78,30

zzgl. Datenübernahme 25,- je Datei
plus data transfer 25,- per file





Komplettes System:
1 Edelstahlhaltung
Wall-out, 80 cm und
eine digital gedruckte
Fahne, 80 x 200 cm

Komplettes System:
1 Edelstahlhaltung
Wall-out, 80 cm und
eine digital gedruckte
Fahne, 80 x 200 cm

229,50 €

Beleuchtung optional

Doppelstrahler im Edelstahl-Design
Gute Ausleuchtung bis 3m
Bannerhöhe inklusive
Leuchtmittel
2 x 75 Watt



Wallout Edelstahl Flag

DE Man nehme ein halbes Wall-Out, drapiere eine digital gedruckte Fahne daran und schon haben wir ein ansprechendes und bezahlbares Produkt: Wall-Out Flag. Bestehend aus einer Halterung aus Edelstahl mit runder Sockelplatte und drei Bohrungen und einer digital gedruckten Werbefahne mit der Konfektion Hohlsaum oben und einen Karabinerhaken oder ein angenähtes Seil unten an der Wandseite. Die Rückseite der Fahne ist spiegelbildlich sichtbar.

Wallout stainless steel flag

EN You take half of a Wall-out, drape a digitally printed flag from it and there you have an attractive and affordable product: Wallout Flag. Consisting of a holding arm made of stainless steel with a round base plate and a digitally printed advertising flag made with an open hem at the top and connected to the wall by a karabiner or a sewn on cord at the bottom. The rear side of the flag shows a mirror image.



Lieferzeit: 1 Woche
delivery time 1 week



Outdoor
Outdoor

Wall-out Edelstahl Flag

Artikel-Nr. Item-No.	Artikel Item	1 Stück 1 piece	ab 3 Stück f. 3 pieces
17702	Für Fahnenbreite 50 cm <i>Roll-up PureBox, width: 85 cm</i>	144,50	139,50
17703	Für Fahnenbreite 60 cm <i>Roll-up Springroll, width: 80 cm</i>	149,50	145,50
17704	Für Fahnenbreite 80 cm <i>Roll-up Springroll, width: 80 cm</i>	179,50	173,50
17705	Für Fahnenbreite 100 cm <i>Roll-up Springroll, width: 80 cm</i>	184,50	179,50
5560	Strahler Wall-out	299,00	289,00



Digitaldruck auf Euro Flag 4-farbig mit Ihrem Wunschmotiv. Inkl. Konfektion

*digital printing on Euro Flag, 4 colours with your desired motif.
Entirely pre-assembled for a preferential price.*

Artikel-Nr. Item-No.	Artikel Item	1 Stück 1 piece	ab 4 Stück 4 pieces
8601	Flagge 50 x 150 cm <i>digital printing 50 x 150 cm</i>	23,50	21,15
8601	Flagge 60 x 200 cm <i>digital printing 60 x 200 cm</i>	37,50	33,75
8601	Flagge 80 x 200 cm <i>digital printing 80 x 200 cm</i>	50,00	45,00
8601	Flagge 100 x 300 cm <i>digital printing 100 x 300 cm</i>	93,75	84,38

zzgl. Datenübernahme 25,- je Datei
plus data transfer 25,- per file

display systems
Displaysysteme

digital printing xxl
Digitaldruck XXL

fixing systems
Montagesysteme

flags + poles
Fahnen + Masten

signs
Schilder

illuminated signs
Lichtwerbung

AGB

