

# Drag&Drop Revolver

## So einfach ist die Montage:

Simple assembly:



Winkel an die Wand schrauben

Screw the wall mountings to the wall.

Schiene mit Banner anschrauben

Attach the rail with banner.

Schiene drehen bis das Banner spannt

Turn the rail to tension the banner.



Schraube fest ziehen

Tighten the bolt.

Fertig

Done!

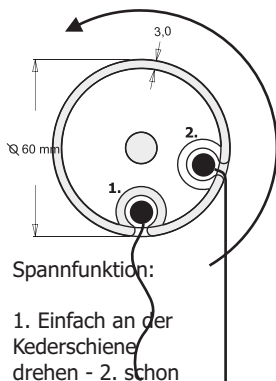

Spannfunktion:

1. Einfach an der Kederschiene drehen - 2. schon spannt sich das Banner

How to tension:

1. simply turn the beading rail  
2. The banner is already tight.

Komplettes System:  
D&D Revolver, 2 Stück 2,00 m mit Winkelecken, 80 mm  
Inkl. Werbeplane, 2,00 x 2,00 m

Complete system:  
D&D revolver, 2 pieces 2,00 m With Angle brackets, 80 mm  
Including advertising banner, 2,00 x 2,00 m

**274,80 €**

Drag&Drop®  
**Revolver**  
Das beste Mittel gegen Falten.

## Drag & Drop Revolver

**DE** Unheimlich einfach: unser Drag& Drop Revolver

Eine Kederschiene nimmt das Werbebanner auf und spannt das Banner einfach durch Drehen an der Rundschiene. So montieren Sie elegant und rassend schnell Großbanner im Innenraum genau-so wie an der Fassade.

Zudem ist dieses System durch die wenigen Bauteile, die Verwendung finden, äußerst Preiswert.

Die Rundschiene besteht aus einem silber eloxiertem Rundrohr, 60 mm Durchmesser, mit Nut zur Aufnahme von Kedern und eingienieteten Gewindeendstücken.

Zwei Wandhalterungen, die gleichzeitig die Bolzen für die Spannfunktion aufnehmen, stehen zur Auswahl.

## Drag & Drop Revolver

**EN** Uncannily simple: our Drag&Drop Revolver

The advertising banner is connected with a beading rail and is tensioned by simply turning the circular rail. In this way you can assemble large banners in doors as well as on cladding elegantly and fast.

In addition the system is very inexpensive due to the very few construction parts used.

The circular rail is made from a silver anodised 60 mm diameter tube with a groove to take the beading and appropriate threaded end plates.

Two wall mountings, which also hold the tensioning bolts, are available.

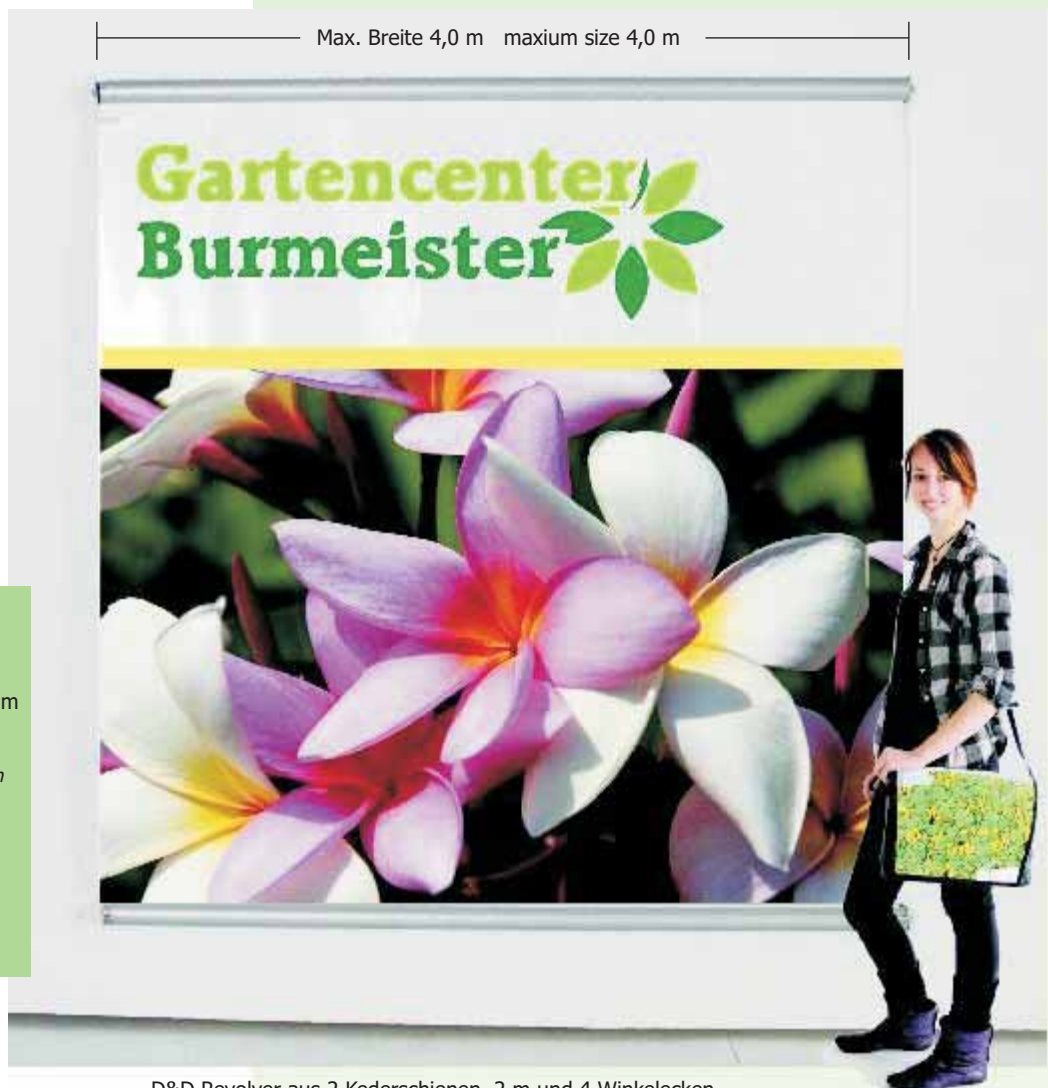

D&D Revolver aus 2 Kederschiene, 2 m und 4 Winkelecken  
D&D Revolver, pieces 2 m with Angle brackets



Komplettes System:  
D&D Revolver, 2,00 x 2,00 m  
mit Quadratecken, 80 mm  
Inkl. Werbeplane, 1,88 x 1,88 m

Complete system:  
D&D Revolver, 2,00 x 2,00 m  
with square corners, 80 mm  
Incl. Advertising banner,  
1,88 x 1,88 m

**357,-€**

D&D Revolver auf 4 Seiten mit Quadratecken, 2,00 x 2,00 m  
D&D Revolver with 4 Square corners, 2,00 x 2,00 m



Größe frei wählbar  
size as required



Lieferzeit: 1 Woche  
delivery time 1 week



Outdoor  
Outdoor

### So einfach ist die Montage:



Winkel an die  
Wand schrauben



Schiene mit  
Banner an-  
schrauben



Schiene drehen  
bis das Banner  
spannt



Schraube fest  
ziehen



Fertig

### Drag&Drop Revolver

Artikel-Nr. Item-No.	Artikel Item	1 Stück 1 piece	ab 4 Stück 4 pieces
1620	Drag&Drop Revolver Kedereihe <i>Drag&amp;Drop Revolver</i>	23,20 lfm.	23,20 lfm.
1621	4 Stück Winkelecken, 80 x 80 mm <i>4 pieces Angle brackets</i>	66,00 VE	59,40 VE
1622	4 Stück Quadratecken 80 mm <i>4 pieces Square corners</i>	66,00 VE	59,40 VE



### Digitaldruck auf Werbeplane oder Mesh inkl. Konfektion

**digital printing** on Advertising banner or Mesh with Finishing

Artikel-Nr. Item-No.	Artikel Item	1 m <sup>2</sup> 1 m <sup>2</sup>	ab 10 m <sup>2</sup> 10 m <sup>2</sup>
85050	Werbeplane <i>Advertising banner</i>	29,00	23,00
8610	Soft Tex - für Anwendung mit Winkelecken <i>Soft Tex - for application with angle brackets</i>	46,50	42,50

zzgl. Datenübernahme 25,- je Datei  
plus data transfer 25,- per file

display systems  
Displaysysteme

digital printing xxl  
Digitaldruck XXL

fixing systems  
Montagesysteme

flags + poles  
Fahnen + Masten

signs  
Schilder

illuminated signs  
Lichtwerbung

AGB



# Drag&Drop Revolver Stand



D&D Revolver mit 4 Stück Kederschiene  
und 4 Stück Quadratecken, 2 Stück Stahlpfosten und  
die passende Werbeplane 250 x 250 cm  
Höhe gesamt 350 cm

*D&D Revolver with 4  
Square corner, 2 steel  
poles and the  
Advertising banner,  
250 x 250 cm,  
total height: 350 cm*

Komplettes System wie Abb.

*Complete system as image*

**1139,25 €**

## So einfach ist die Montage: Simple assembly:



Winkel an die  
Wand schrauben

*Screw the wall  
mountings to the  
wall.*

Schiene mit  
Banner an-  
schrauben

*Attach the rail with  
banner.*

Schiene drehen  
bis das Banner  
spannt

*Turn the rail to  
tension the banner.*



Schraube fest  
ziehen  
*Tighten the bolt.*

Fertig  
*Done!*

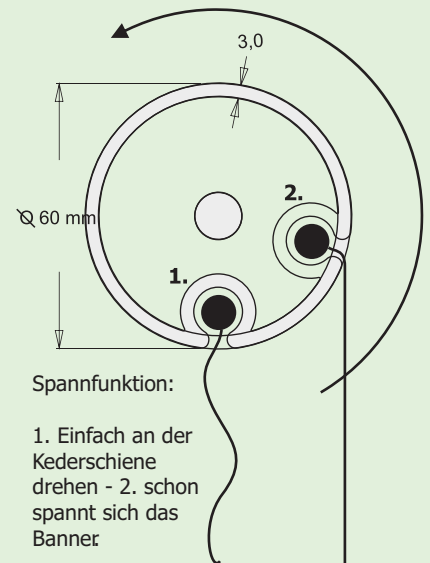

Spannfunktion:

1. Einfach an der  
Kederschiene  
drehen - 2. schon  
spannt sich das  
Banner

*How to tension:*

1. simply turn the  
beading rail  
2. The banner is  
already tight.

Drag&Drop®  
**Revolver**

Das beste Mittel gegen Falten.

# Drag&Drop Revolver Stand

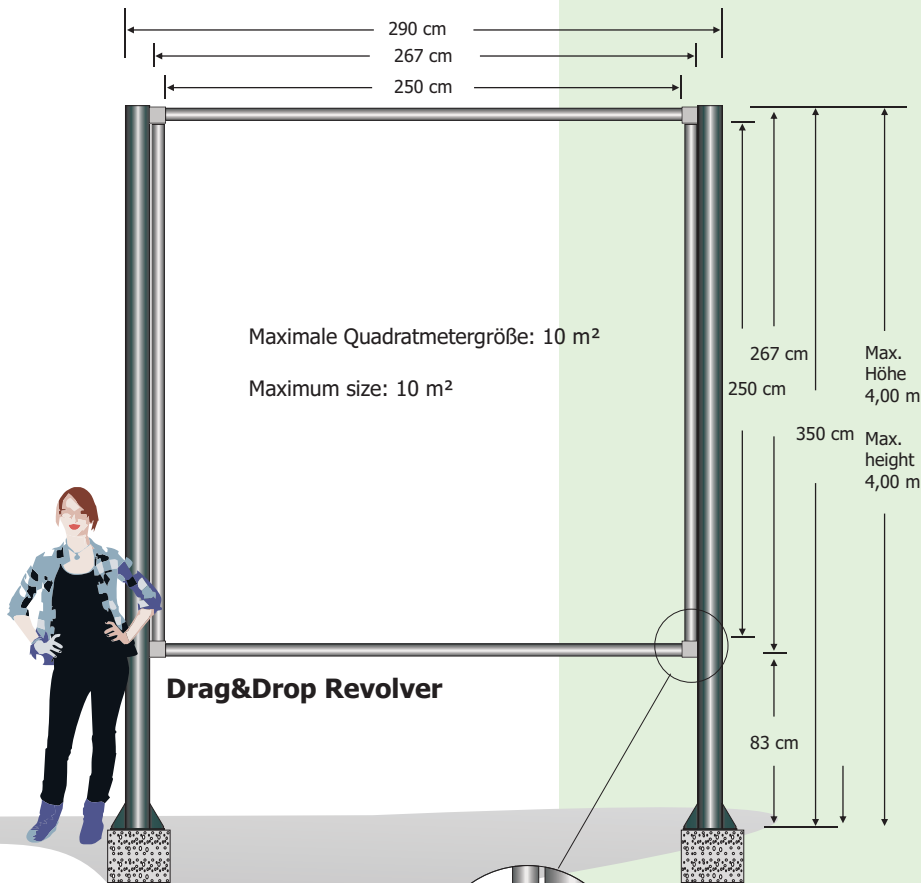

## Drag&Drop Revolver als Stand-schild

**DE** Nicht nur als Alternative zum klassischen Bauschild. Schnell aufgebaut, standsicher, günstig und mit einer einzigartigen Optik.

Eine Kederschiene nimmt das Werbebanner auf und spannt das Banner einfach durch Drehen an der Rundschiene. So montieren Sie elegant und rastend schnell Großbanner an der Fassade oder als Standschild. Und

## Drag&Drop Revolver as a sign stand

**EN** Not only an alternative to the classic building site sign. Quick assembly, solid stand, inexpensive and a unique look.

The advertising banner is connected with a beading rail and is tensioned by simply turning the circular rail. In this way you can assemble large banners on cladding as well as sign stands elegantly and fast, and always wrinkle free.



Stahlposten, lackiert  
Poles with finish



Ankerkorb  
Anchor baskets



Größe frei wählbar  
size as required



alle RAL-Farben  
all colors



Lieferzeit: 2 Wochen  
delivery time 2 weeks



Outdoor  
Outdoor

## Drag&Drop Revolver Stand

Artikel-Nr. Item-No.	Artikel Item	1 Stück 1 piece	ab 4 Stück 4 pieces
1620	Drag&Drop Revolver Kederschiene, inkl. Gewindeenden <i>Drag&amp;Drop Revolver</i>		23,20 lfm.
1621	4 Stück Winkelecken, 80 x 80 mm <i>4 pieces Angle brackets</i>		66,00/ VE
1622	4 Stück Quadratecken 80 mm <i>4 pieces Square corner</i>		66,00/ VE
1618	2 St. Pfosten, 350 cm, Stahl, 121x4 mm, rund, lackiert <i>2 poles, 350 cm, steel, 121 x 4 mm, round,</i>		650,00/ VE
51001	2 Ankerkörbe für die Fundamentmontage <i>2 anchor baskets</i>		160,00



## Digitaldruck

Passende Werbeplane, 550g/m<sup>2</sup> inkl. Konfektion

**digital printing** Advertising banner, 550g/m<sup>2</sup>, incl. finish

Artikel-Nr. Item-No.	Artikel Item	1 m <sup>2</sup> 1 m <sup>2</sup>
85051	Werbeplane 550g / m <sup>2</sup> digital bedruckt <i>Advertising banner, 550g, digitally printed</i>	29,00

zzgl. Datenübernahme 25,- je Datei  
plus data transfer 25,- per file

display systems  
Displaysysteme

digital printing xxl  
Digitaldruck XXL

fixing systems  
Montagesysteme

flags + poles  
Fahnen + Masten

signs  
Schilder

illuminated signs  
Lichtwerbung

AGB





## Drag&Drop 60 Rahmen

**DE** Dieser stabile Rahmen aus silber eloxiertem Aluminiumrohr (60mm) ist bestens geeignet, große Werbeplanken dauerhaft oder kurzzeitig an einer Fassade zu montieren.

Durch die Drag&Drop-Technik verbleibt das Expanderseil am Rahmen. So können selbst große Werbeplanken von einer Person in wenigen Minuten gewechselt werden! Die spezielle Befestigung des Expanderseiles verringert automatisch die Faltenbildung in der Plane.

Der Rahmen ist besonders geeignet für Planenformate von 1,50 x 1,50 m bis 4,0 x 4,0 m.

Die zugehörige Werbeplane ist immer 22 cm schmaler und 22 cm kürzer als der Drag&Drop-Rahmen.

## Drag&Drop 60 frame

**EN** This stable frame, made of 76 mm silver anodised aluminium tubing, is most suitable for fixing large advertising banners for cladding for long or short term use.

Due to the new drag-and-drop technology the expander cord remains in the frame. Making it possible for one person to change the largest of banners in only a few minutes! The special fixing of the expander cord automatically reduces the formation of wrinkles in the banner.

The framework is especially suitable for Banner format of 1,5 x 1,5 m up to 4,0 x 4,0 m.

The Advertising banner is always 22 cm shorter than the Drag&Drop frame.





Wandhalter Alu-Klammer, 80 mm Wandabstand, Sockelplatte 80 x 120 mm

Wandhalter Alu-Klammer basic, 80 mm Wandabstand

Wall arm with base, 80 mm wall clearance, base 80 x 120 mm

Wall arm basic, 80 mm wall clearance

### Für einen kompletten Rahmen benötigen Sie:

Die Rohre Art.-Nr.: 1630  
(Rohrlänge ist gleich Länge/Höhe der Werbeplane)  
+ 4 Stück Ecken  
+ 4 Stück Wandhalter Alu-Klammer  
oder Alu-Klammer basic

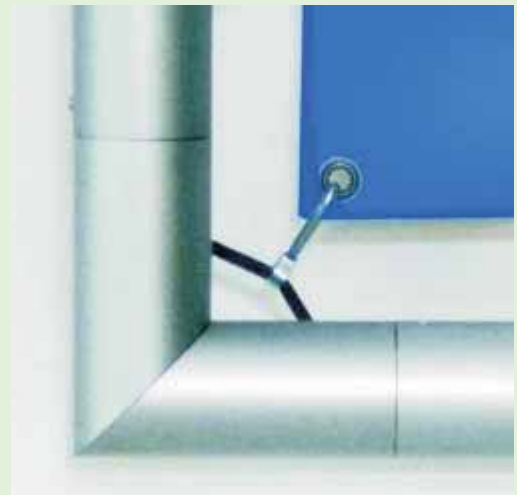
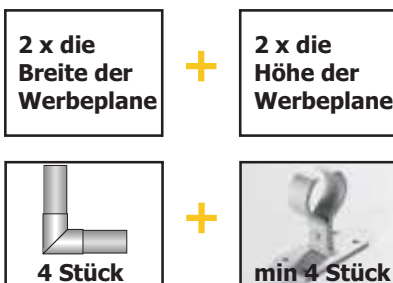

Drag&Drop Ecke  
Drag&Drop corner



Rahmen von vorn  
Front of the frame

Größe frei wählbar size as required | Lieferzeit: 1 Woche delivery time 1 week | Outdoor Outdoor

## Drag&Drop 60

Artikel-Nr. Item-No.	Artikel Item	1 Stück 1 piece
1630	Drag&Drop 60 Rohr mit Seil und Befestigung für Planen <i>Drag&amp;Drop tube with cord and fixing</i>	34,50 / lfm
1631	Ecke Drag&Drop 60 (4 Stück im Paket = 1 VE) <i>Corner Drag&amp;Drop</i>	110,00 /VE
1632	Wandhalter Alu-Klammer Sockelplatte (4 Stück = 1 VE) <i>Wall arm with base</i>	92,00 /VE
1633	Wandhalter Alu-Klammer basic (4 Stück = 1 VE) <i>Wall arm</i>	80,00 /VE



**Digitaldruck** auf Werbeplane 550g/m<sup>2</sup> 4-farbig mit Ihrem Wunschmotiv.  
Komplett vormontiert zum Vorzugspreis.

**digital printing** on advertising banner, 4colours with your desired motif.  
Entirely pre-assembled for a preferential price.

Artikel-Nr. Item-No.	Artikel Item	1 Stück 1 piece
85050	Werbeplane 550g/ m <sup>2</sup> digital bedruckt <i>Advertising banner, 550g/ m<sup>2</sup>, digitally printed</i>	29,00 / m <sup>2</sup>

zzgl. Datenübernahme 25,- je Datei  
plus data transfer 25,- per file

display systems  
**Displayssysteme**

digital printing xxl  
**Digitaldruck XXL**

fixing systems  
**Montagesysteme**

flags + poles  
**Fahnen + Masten**

signs  
**Schilder**

illuminated signs  
**Lichtwerbung**

**AGB**



**Drag&Drop<sup>®</sup> Rahmen**  
Das beste Mittel gegen Falten.



Wandhalter Alu-Klammer 80 mm Wandabstand, Sockelplatte 80 x 120 mm  
 Wandhalter Alu-Klammer basic, 80 mm Wandabstand  
 Wall arm with base, 80 mm wall clearance, base 80 x 120 mm  
 Wall arm basic, 80 mm wall clearance



Drag&Drop Ecke  
 Drag&Drop corner

Rahmen von vorn  
 Front of the frame

**Für einen kompletten Rahmen benötigen Sie:**  
 Die Rohre Art-Nr: 1600  
 (Rohrlänge ist gleich Länge/Höhe der Werbeplane)  
 + 4 Stück Ecken  
 + 4 Stück Wandhalter Alu-Klammer  
 oder Alu-Klammer basic

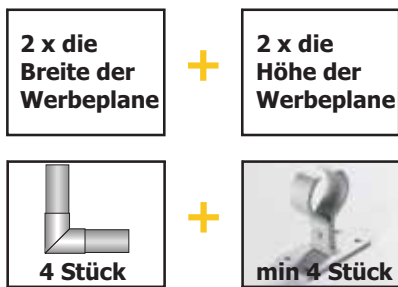

Beleuchtung: Lichtrohr slim für Drag&Drop  
 Lighting: Light tube slim for Drag&Drop

**Drag&Drop-Rahmen**

**DE** Dieser stabile Rahmen aus silber eloxiertem Aluminiumrohr (76mm) ist bestens geeignet, große Werbeplanen dauerhaft oder kurzzeitig an einer Fassade zu montieren.

Durch die Drag&Drop-Technik verbleibt das Expanderseil am Rahmen. So können selbst große Werbeplanen von einer Person in wenigen Minuten gewechselt werden! Die spezielle Befestigung des Expanderseiles verringert automatisch die Faltenbildung in der Plane.

Der Rahmen ist besonders geeignet für Planenformate von 2 x 2 m bis 12 x 12 m.

Die zugehörige Werbeplane ist immer 26 cm schmaler und 26 cm kürzer als der Drag&Drop-Rahmen.

**Drag&Drop frame**

**DE** This stable frame, made of 76 mm silver anodised aluminium tubing, is most suitable for fixing large advertising banners to cladding for long or short term use.

Due to the new drag-and-drop technology the expander cord remains in the frame. Making it possible for one person to change the largest of banners in only a few minutes! The special fixing of the expander cord automatically reduces the formation of wrinkles in the banner.

The framework is especially suitable for Banner format of 2 x 2 m up to 12 x 12 m.

The Advertising banner is always 26 cm shorter than the Drag&Drop frame.

Größe frei wählbar size as required | Lieferzeit: 1 Woche delivery time 1 week | Outdoor Outdoor

Drag&Drop		
Artikel-Nr. Item-No.	Artikel Item	1 Stück 1 piece
1610	Drag&Drop Rohr mit Seil und Befestigung für Planen <i>Drag&amp;Drop tube with cord and fixing</i>	36,50 / lfm
1601	Ecke Drag&Drop (4 Stück im Paket = 1 VE) <i>Corner Drag&amp;Drop</i>	115,00 /VE
1602	Wandhalter Alu-Klammer Sockelplatte (4 Stück = 1 VE) <i>Wall arm with base</i>	92,00 /VE
1603	Wandhalter Alu-Klammer basic (4 Stück = 1 VE) <i>Wall arm</i>	80,00 /VE

Lichtrohr slim, inkl Ausleuchtung Leuchtstoffröhren <i>Lightning tube</i>		
Artikel-Nr. Item-No.	Artikel Item	1 Stück 1 piece
5530	Lichtrohr slim, Ausleuchtung Leuchtstoffröhren <i>Lightning tube slim</i>	120,00 / lfm
5531	Haltung für Lichtrohr slim, inkl. Klammern <i>Wall arm for Light tube</i>	28,00 / Stk.

Digitaldruck auf Werbeplane 550g/m <sup>2</sup> 4-farbig mit Ihrem Wunschmotiv. Komplett vormontiert zum Vorzugspreis. <i>digital printing on advertising banner, 4colours with your desired motif. Entirely pre-assembled for a preferential price.</i>		
Artikel-Nr. Item-No.	Artikel Item	1 Stück 1 piece
85051	Werbeplane 550g/ m <sup>2</sup> digital bedruckt <i>Advertising banner, 550g/ m<sup>2</sup>, digitally printed</i>	29,00 / m <sup>2</sup>

zzgl. Datenübernahme 25,- je Datei  
 plus data transfer 25,- per file

display systems  
**Displaysysteme**

digital printing xxl  
**Digitaldruck XXL**

fixing systems  
**Montagesysteme**

flags + poles  
**Fahnen + Masten**

signs  
**Schilder**

illuminated signs  
**Lichtwerbung**

**AGB**



**Drag&Drop<sup>®</sup> Rahmen**  
Das beste Mittel gegen Falten.



### Komplettes System

Drag&Drop Stand, komplett inkl. Drag&Drop Rahmen 376 x 276 cm (für eine Werbeplane 350 x 250 cm, ähnlich 18/1 Plakat), 6 Stück Aluklammer und 2 Pfosten, lackiert und die passende Werbeplane, 350 x 250 cm

### Complete system

Drag&Drop stand, incl. Drag&Drop frame 376 x 276 cm (for a advertising banner 350 x 250 cm, as a 18/1 poster billboard), 6 pieces holder, 2 steel poles and the advertising banner, 350 x 250 cm

**1733,-€**

### Drag&Drop Stand

**DE** Drag&Drop Rahmen als Standardkonfektion. Für einseitige und beidseitige Werbeplänen in Standardkonfektion. Das ist die Alternative zur 18/1-Plakatwand oder zu anderen Standschildern. Bei uns als Hersteller - können Sie die Größe der Werbeplane frei wählen. Die mitgelieferten Pfosten bestehen aus stabilen Stahl-Rundrohren in der Dimension 121 x 4 mm, inkl. Sockelplatten mit

Knotenblechen. Die Pfosten sind nach RAL lackiert oder feuerverzinkt.

Für eine höhere Werbewirkung im Dunkeln wählen Sie das Lichtrohr slim hinzu. Es leuchtet die Werbefläche optimal aus.

### Drag&Drop stand

**EN** Drag & Drop frame as a standard models. This is the alternative to 18/1-billboard or other stand signs.

The size of the advertising banner is your free choice.

The standard accessory are the two stable steel round poles with the size 121 x 4 mm, incl. steel base.

The steels have a paint finish or are hot-dip galvanized.

For a better advertising effect choose the lightning light tube slim. It is the perfect illumination for the Drag&Drop stand.



Maximale Höhe: 4,0 m  
Maximum height: 4,0 m

200 mm

200 mm



Beleuchtung: Lichtrohr slim optional

Lightning: Lightning tube slim optional



Alu-Klammer Stand Klemmt das Drag&Drop Rohr

Aluminium clamp stand holds the Drag & Drop tube



Die Aluklammer wird an die Lasche des Pfostens geschraubt.

The aluminium plant is bolted to the tab on the post



Ankerkorb

Anchor basket



Elegante Optik: Pfosten, Drag&Drop Rahmen Stand und Werbeplane

Elegant look: posts, Drag&Drop frame stand and advertising banner



Sockelplatte mit Knotenblechen und 16 mm Bohrungen.

Base plate with gussets and 16 mm holes.



Größe frei wählbar  
size as required

RAL alle RAL-Farben  
all colors



Lieferzeit: 1 Woche  
delivery time 1 week



Outdoor  
Outdoor

**Drag&Drop Stand, beidseitig, freistehend**

Drag&Drop stand, doublesided, free standing

Artikel-Nr Item-No.	Artikel Item	1 Stück 1 piece
1610	Drag&Drop Rohr mit Seil und Befestigung für Planen <i>Drag&amp;Drop tube with cord and fixing</i>	36,50 / lfm.
1601	Ecke Drag&Drop (4 Stück im Paket = 1 VE) <i>Corner Drag&amp;Drop</i>	115,00/ VE
1619	Aluklammer Drag&Drop Stand (6 Stück im Paket = 1 VE) <i>Aluminium clamps</i>	80,00/ VE
1618	2 St. Pfosten, 350 cm, Stahl, 121 x 4 mm, rund, lackiert <i>2 Poles, 350 cm, steel, 121 x 4 mm, round,</i>	640,00/ VE
51001	2 St. Ankerkörbe für die Fundamentmontage <i>2 Anchor baskets</i>	160,00/ VE



**Digitaldruck** Passende Werbeplane, inkl. Konfektion

**digital printing** on advertising banner, 4colours with your desired motif. Entirely pre-assembled for a preferential price.

Artikel-Nr Item-No.	Artikel Item	1 m <sup>2</sup> 1 m <sup>2</sup>
85051	Werbeplane, 550g/m <sup>2</sup> , digital bedruckt <i>Advertising banner, 550g/ m<sup>2</sup>, digitally printed</i>	29,00
85054	Werbeplane Blockout beidseitig bedruckt <i>Advertising banner blackout, 550g/ m<sup>2</sup>, doublesided</i>	62,50

zzgl. Datenübernahme 25,- je Datei  
plus data transfer 25,- per file

